

Tension Lover

Digital electrostimulator



Gebrauchsanweisung
Instructional Manual
Mode d'emploi
Gebruiksaanwijzing
Instrucciones
Istruzione d'uso
инструкция по уходу

Inhalt / content / contenu / inhoud / contenido / contenuto / вместимость

DEUTSCH	Seiten 4-15	DE
ENGLISH	pages 16-27	GB
FRANCAIS	page 28-39	FR
NEDERLANDS	sites 40-51	NL
ESPANOL	paginas 52-63	ES
ITALIANO	paginas 64-75	IT
русский	бок 76-87	RU

Glückwunsch!

Du hast dir also einen Mystim Tension Lover geschnappt. Eine gute Entscheidung.

Mit unserem digitalen Elektrostimulationsgerät öffnest du dir das Tor zu ganz neuen sinnlichen Erfahrungen, die je nach deinen Vorlieben sanft stimulierend oder heftig reizend ausfallen können.

Aber fangen wir vorne an...

Elektrostimulation? Was ist das eigentlich?

Elektrostimulation oder kurz E-Stim steht für elektrische Stimulation, und seit ein paar Jahren wird das immer beliebter. Ist ja auch kein Wunder: Im Intimbereich gibt's jede Menge Nerven – viel mehr als an anderen Stellen, deshalb ist man dort auch so empfindlich – und mit einem richtig eingestellten Reizstromgerät und dem entsprechenden Spielzeug kannst du jeden einzelnen dieser Nerven bis zur Ekstase stimulieren.

Das geht alleine genauso gut wie zu zweit und für beides gibt es eine ganze Bandbreite von Spielarten, die manchmal schnell und heftig zum Orgasmus helfen und sich ein andermal über Stunden als sanftes Kribbeln genießen lassen, das sich langsam über den ganzen Körper ausbreitet. Ganz nach deinem Geschmack.

Um loszulegen brauchst du drei Dinge:

1. einen Elektrostimulator, wie deinen Mystim Tension Lover
2. ein Spielzeug oder ein Elektrodenpaar, das die Impulse auf die Haut überträgt und
3. ein klares Verständnis dafür, was sicher ist und was nicht

Damit vor Allem der letzte Punkt keine Probleme macht, erklären wir zunächst, wie E-Stim funktioniert, was man nicht tun sollte und wie man sicher mit E-Stim umgeht.

Lies dir daher bitte die Gebrauchsanweisung aufmerksam durch.

Warn- und Sicherheitshinweise

Elektrische Stimulation ist unbedenklich, wenn sie mit hochwertigen Produkten und nicht „gedankenlos“ durchgeführt wird. D.h., im Umgang mit Reizstrom solltest du die folgenden Dinge immer beachten:

- Halte dich immer an die „Nie-oberhalb-der-Gürtellinie-Regel“.
- Personen mit elektronischen oder metallischen Implantaten (z. B. Herzschrittmachern) dürfen Reizstrom nicht anwenden, ohne vorher ihren Arzt zu konsultieren. Das gleiche gilt für Personen mit Herzfehlern oder Herzrhythmusstörungen.
- Personen die unter Epilepsie leiden, dürfen Reizstrom nicht anwenden, ohne vorher einen Arzt zu konsultieren.

- Bei metallischen Verhütungsmethoden wie einer Kupferspirale oder Kupferkette darf Reizstrom nur nach Absprache mit einem Arzt oder dem Hersteller des jeweiligen Implantats verwendet werden.
- Die Stimulation darf nie so erfolgen, dass Strom durch das Gehirn oder Herz fließt.
- Stimuliere niemals den Kehlkopf- oder Rachenbereich. Muskelverkrampfungen in diesem Bereich könnten zum Ersticken führen.
- Reizstromgeräte dürfen nicht in Anwesenheit von explosiven oder entzündlichen Materialien verwendet werden.
- Reizstrom darf nicht während des Bedienens von Fahrzeugen oder anderen schweren Maschinen verwendet werden.
- Reizstrom darf nicht während der Schwangerschaft verwendet werden.
- Reizstrom darf nur auf gesunder Haut angewendet werden.
- Von Kindern fernhalten.
- Wir haften nicht für Fehlfunktionen von Zubehör von Fremdanbietern.
- Schraube Mystim Toys niemals auseinander, da das die Innenkonstruktion zerstört, und dein Garantieanspruch erlischt.

Aus was setzt sich ein Impuls zusammen?

Dein Mystim Tension Lover verwöhnt dich mittels elektrischer Impulse. Aber aus was besteht so ein Impuls eigentlich?

Impulsbreite

Die Impulsbreite gibt an, wie lange ein einzelner Impuls dauert. Durch ein Variieren von Intensität und Impulsbreite ist es möglich, verschiedene Nervengruppen zu stimulieren. Unterschiedliche Impulsbreiteneinstellungen sind also je nach gewünschtem Effekt und Einsatzgebiet durchaus empfehlenswert.

Du kannst die Impulsbreite mit dem mittleren Knopfpaar (WIDTH) einstellen. Mit dem oberen Knopf erhöht man die Impulsbreite, mit dem unteren verringert man sie. Du kannst sie durch einfaches Drücken in 1 μ s-Schritten regulieren, oder wenn du einen der Knöpfe gedrückt hältst, kannst du die Impulsbreite auch schneller erhöhen oder verringern. Die Impulsbreite kann im Bereich von 50 bis 260 μ s variiert werden.

Impulsfrequenz

Die Impulsfrequenz gibt in Hertz (Hz) an, in welchen zeitlichen Abständen elektrische Impulse an die Elektroden und somit an die Haut abgegeben werden. Die Impulsfrequenz legt die Stimulationsart fest: Für ein kribbelnd-vibrierendes Gefühl ist eine höhere Impulsfrequenz (ab 80 Hz) sinnvoll, bei der du die einzelnen Impulse nicht mehr unterscheiden kannst. Für ein stoßendes Gefühl, bei dem du die einzelnen Impulse als solche wahrnehmen kannst, empfiehlt sich eine geringere Impulsfrequenz von 10 Hz oder weniger.

DE

GB

FR

NL

ES

IT

RU

Du kannst die Impulsfrequenz mit dem rechten Knopfpaar (RATE) einstellen. Mit dem oberen Knopf erhöht man die Impulsfrequenz, mit dem unteren verringert man sie. Du kannst sie durch einfaches Drücken in 1 Hz-Schritten regulieren, oder wenn du einen der Knöpfe gedrückt hältst, kannst du die Impulsfrequenz auch schneller erhöhen oder verringern. Die Impulsfrequenz kann im Bereich von 1 bis 160 Hz variiert werden.

Intensität

Die Intensität reguliert die Stärke der abgegebenen Einzelimpulse. Jeder empfindet die Impulsstärke aufgrund von unterschiedlichem Gewebswiderstand, Hautdicke etc. individuell verschieden. Die Impulsintensität kannst du so wählen, dass die Impulse zwar in Form von Klopfen bzw. Kribbeln wahrnehmbar, aber nicht unangenehm, oder gar schmerzhaft sind.

Es sei denn natürlich, du stehst drauf – das geht auch.

Du kannst die Impulsintensität mit den beiden Intensitätsreglern oben am Gerät einstellen. Durch Drehen im Uhrzeigersinn erhöht sich die Impulsintensität, durch Drehen entgegen dem Uhrzeigersinn verringert sie sich stufenlos.

WICHTIG: Stell die Intensität immer erst dann ein, wenn das Spielzeug eingeführt ist und stell die Intensität aus, bevor du es wieder entfernst.

Die Bedienelemente und ihre Funktionen

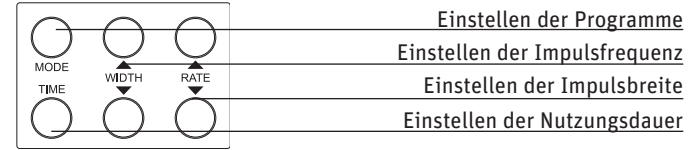
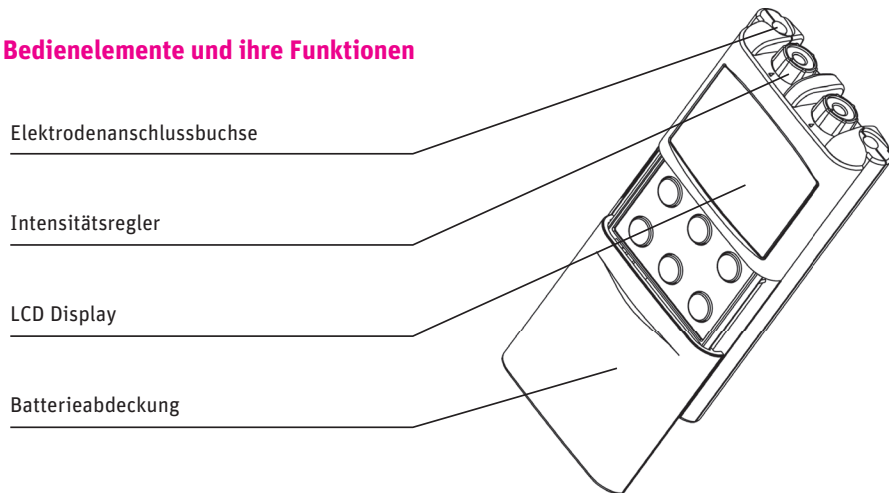

Die Inbetriebnahme

Du aktivierst deinen Tension Lover, indem du einen oder beide Intensitätsregler im Uhrzeigersinn drehst, bis du ein „Klick“-Geräusch hörst. Jeder Drehregler steuert einen sogenannten Kanal.

Sobald der Elektrostimulator angeschaltet wurde, ist auch das extra-große Display aktiv, auf dem du immer alle Einstellungen ablesen kannst. Das geht auch mit Schlafzimmernaugen.

Du kannst entweder nur einen, oder aber beide Kanäle gleichzeitig benutzen. Wichtig ist nur, dass du daran denkst dein Toy, bzw. deine Toys immer an dem Rädchen zu regulieren, an dem sie auch eingesteckt sind. Durch Drehen entgegen des Uhrzeigersinns kannst du das Gerät auch wieder ausschalten.

Die Programme

Dein Tension Lover verfügt über 7 voreingestellte Programme. Welches das Beste ist? Da hilft nur eins: Probieren, Probieren, Probieren.

Am linken Rand des Displays siehst du nach dem Einschalten 7 Rechtecke, eines davon blinkt. Diese 7 Rechtecke stehen für die 7 Programme deines Tension Lovers. Das blinkende Programm ist das derzeit aktive. Du kannst selbst entscheiden, ob du alle Einstellungen selbst vornehmen möchtest – dazu drückst du den MODE Knopf einfach so häufig, bis „N“ blinkt, oder ob du lieber auf eins der Programme zurückgreifst, die einem voreingestellten Stimulationsmuster folgen.

Bevor du aber durch Drücken des MODE Knopf in eins der Programme wechselst stell bitte immer sicher, dass du 1. dein Spielzeug eingeführt hast und 2. die richtige Intensität im „N“ Modus gefunden hast. Erst dann solltest du eins der anderen Programme ausprobieren:

B, oder „Burst Modus“

Im ersten Programm, Burst (B), werden einzelne Stöße von 7-10 individuellen Impulsen in einem festgelegten Muster abgegeben. Es handelt sich dabei um eine Kombination von herkömmlichen Impulsen und Niederfrequenz-Impulsen, welche sich besonders bei der Stimulation über einen langen Zeitraum eignet.

M, oder „modulierter Modus“

Dieses Programm bezeichnet man als modulierten Modus (M). In diesem Programm nimmt die Impulsintensität in wellenförmigen Bewegungen zu und ab, was sich besonders angenehm und intensiv anfühlt.

MR, oder „modulierte Impulsfrequenz“

In diesem Modus verringert sich die eingestellte Impulsfrequenz zunächst kontinuierlich um 50% und steigt anschließend wieder an, bis sie ihren Ausgangswert erreicht hat.

MRW, oder „modulierte Impulsfrequenz und Impulsbreite“

In diesem Programm unterliegt nicht nur die Impulsfrequenz, sondern zusätzlich auch die Impulsbreite einem Anstieg bzw. Abfall. Die Schwingungen verlaufen jeweils entgegengesetzt; d. h. wenn die Impulsfrequenz sinkt steigt die Impulsbreite und umgekehrt. Intensität, Impulsbreite und Impulsfrequenz können separat eingestellt werden.

SDR, oder „Intensitäts- und Impulsfrequenzänderung“

In dieser Einstellung steigen bzw. sinken Intensität und Impulsfrequenz innerhalb eines 6 Sekunden langen Zyklus. Anstieg bzw. Abfall verlaufen auch hier jeweils entgegengesetzt. Die Stimulationsintensität sinkt um 20%, die Impulsfrequenz steigt um 45%, bevor sie wieder bis zum Ursprungswert zurückkehren. Intensität, Impulsbreite und Impulsfrequenz können separat eingestellt werden.

SDW, oder „Intensitäts- und Impulsbreitenänderung“

Beim siebten Programm steigen bzw. sinken Intensität und Impulsbreite innerhalb eines 6 Sekunden langen Zyklus. Anstieg bzw. Abfall verlaufen wiederum jeweils entgegengesetzt. Die Stimulationsintensität sinkt um 20%, die Impulsbreite steigt um 54%, bevor sie wieder zum Ursprungswert zurückkehren. Intensität, Impulsbreite und Impulsfrequenz können separat eingestellt werden.

Einstellen der Nutzungsdauer

Dein Tension Lover zeigt dir ganz oben im Display die derzeit ausgewählte Nutzungsdauer an. Nach dieser Zeit schaltet sich dein Elektrostimulator automatisch ab. Du kannst die Zeit durch Drücken des TIME Knopfs in 10-Minuten-Schritten verändern.

Das erste Mal

Du bist nun mit den wichtigsten Merkmalen deines Mystim Tension Lovers vertraut – na dann, legen wir los! Falls du ein E-Stim-Greenhorn bist und noch keine bevorzugten Einstellungen hast, empfehlen wir dir für den Anfang das Folgende: Modus: N, Impulsweite: 140 µs, Impulsrate: 70 Hz

Dreh dazu den Intensitätsregler zunächst nur so weit, bis du ein „Klick“ Geräusch hörst, nimm die o.g. Einstellungen vor, und führe dann erst das Spielzeug ein, bevor du die Intensität erhöhst. Dabei ist es wichtig, dass beide Pole des Toys eingeführt sind.

Die Intensität des Stroms, der von Plus nach Minus fließen will, ist nämlich immer gleich. Liegt also viel Haut am Spielzeug, verteilt sich der Strom auf die ganze Fläche und erscheint dadurch sanfter. Fasst man das Spielzeug dagegen nur z.B. mit den Fingerspitzen an, konzentriert sich der gesamte Strom auf das bisschen Haut in den Fingerkuppen.

Man kann sich das vorstellen wie bei einem Bach: Hat das Wasser viel Platz zum Fließen, ist es ruhig und gleichmäßig, muss es dagegen durch eine Enge, wird es nicht weniger oder langsamer, sondern schießt mit viel Druck durch.

Deshalb: Immer das Spielzeug platzieren, bevor man den Strom anschaltet.

Sobald das Spielzeug an Ort und Stelle ist, kannst du die Intensität langsam – und wir meinen so richtig langsam – erhöhen, bis sich das kribbelige Gefühl wohlig ausbreitet. Solange das Gefühl noch angenehm ist, kannst du die Intensität weiter erhöhen.

Und jetzt ist es endlich Zeit zum Experimentieren:

Pulsieren statt Kribbeln erreicht man mit einer niedrigen Impulsrate, bei der die einzelnen Stromstöße so weit auseinander liegen, dass man sie einzeln fühlen kann. Zum Beispiel bei einer Rate von 5 Hz.

Mehr Stoßen als Pulsieren erhält man bei einer niedrigen Impulsrate und einer niedrigen Impulsweite. Zum Beispiel bei einer Rate von 5 Hz und einer Weite von 50 µs.

Klick dich einfach durch die verschiedenen Programme und lass dich verwöhnen.

Wichtig: Wenn du fertig bist, denk bitte daran immer erst deinen Tension Lover auszuschalten bevor du das Spielzeug entfernst.

Spielen ohne „echtes“ Spielzeug - geht das?

Ja, das geht. Bevor du dich entscheidest ob und wenn ja welcher unserer schmucken Jungs bei dir einziehen darf, kannst du mit den deinem Tension Lover beiliegenden Elektroden schon richtig loslegen. Wie du das am besten anstellst, hängt von verschiedenen Faktoren ab. Was sind z.B. deine Vorlieben? Bist du männlich oder weiblich? Nutzt du deinen Elektrostimulator alleine oder zu zweit?

Abhängig davon haben wir hier ein paar Tipps für dich zusammengestellt. Aber prinzipiell gilt: solange du unsere Sicherheitshinweise beachtest sind deiner Fantasie keine Grenzen gesetzt.

DE

GB

FR

NL

ES

IT

RU

Elektrodenpositionierung für Paare

Da du je Person ein Elektrodenpaar verwenden kannst, könnt ihr natürlich jede der Platzierungsvorschläge verwenden, die wir weiter unten bei „Platzierung für Ihn“ oder „Platzierung für Sie“ vorschlagen.

Wenn es aber für euch echte „Pärchen-Interaktion“ sein darf, dann probiert das Folgende: Platziert je eine Klebeelektrode des selben Kabelpaars in eurem Intimbereich. Bei Ihm direkt an der Peniswurzel, bei ihr auf einer Schamlippe. Beim Sex schließt ihr nun den Stromkreis und werdet so beide zu lebenden Elektroden. Ihr spürt das typische Elektrosex-Kribbeln, Pulsieren und Stoßen nicht nur direkt an euren Elektroden, sondern auch überall wo ihr euch berührt.

Das geht später natürlich auch z.B. mit einer Elektrode auf der Schamlippe oder am Kitzler für sie und einem monopolen Penisring für ihn. Wie sagt man so schön? Liebe ist das Einzige, das geiler wird, wenn man sie teilt... Oder so ähnlich?

Elektrodenpositionierung für Ihn

Du kannst z.B. je ein Elektrodenpaar auf der linken und eines auf der rechten Seite deines Penis anbringen. Je ein Pad links und rechts der Eichel, sowie eins links und rechts des Schafts. Für die meisten E-Stim Nutzer ist das Gefühl bei dieser Platzierung intensiver, wenn der Strom von der Eichel in Richtung Peniswurzel fließt.

Eine weitere Möglichkeit besteht darin, zwei der Elektroden auf einer Pobacke zu befestigen, und nur die verbliebenen beiden am Penis.

Elektrodenpositionierung für Sie

Auch hier stimulieren die elektrischen Impulse alles, was von 2 Elektroden eingerahmt wird. Du kannst also z.B. je eine Elektrode eines Elektrodenpaars links und rechts deiner Klitoris platzieren, oder aber links und rechts deiner Vagina oder z.B. eine Elektrode an der Innenseite deines Oberschenkels und eine auf deinem Damm.

Du kannst dazu die beiliegenden Elektroden auch auf andere Formen und Größen zurechtschneiden. Achte nur darauf das Kabel nicht zu durchtrennen.

Und natürlich spricht nichts dagegen dich zusätzlich wahlweise von einem batteriebetriebenen Helfer oder einem aus Fleisch und Blut verwöhnen zu lassen.

Dein Tension Lover: Batterie, Reinigung & Lagerung

Dein Mystim Tension Lover ist bereits mit einer 9V Block Batterie ausgestattet. Wenn du möchtest, kannst du aber stattdessen auch einen Akku verwenden. Um diesen einzusetzen oder aber die Blockbatterie zu wechseln wenn im LCD Display die „Batterie schwach“-Anzeige erscheint, gehe bitte wie folgt vor:

- Zieh den Deckel des Batteriefachs ganz nach unten ab. (Trau dich, das geht manchmal etwas schwer.)
- Entnimm die Batterie aus dem Batteriefach.
- Leg eine neue 9V Batterie gemäß der Zeichnung, die sich am Boden des Batteriefachs befindet ein.
- Schieb den Deckel wieder nach oben.

Du kannst deinen Tension Lover einfach mit einem feuchten Tuch und einem milden Reinigungsmittel reinigen, solltest ihn aber nie unter fließend Wasser halten, oder in Wasser eintauchen, da der Elektrostimulator nicht wasserdicht ist.

Lager deinen Tension Lover an einem kühlen und trockenen Ort – am besten in Reichweite deines Bettes. Falls du dennoch einmal vorhast dein Gerät länger nicht zu benutzen, entferne die Batterie bis zur nächsten Nutzung.

Lieferumfang

1 x Mystim Tension Lover Gerät	2 x Elektrodenkabel	1 x Gebrauchsanweisung
4 x selbstklebende Elektroden	1 x Batterie, 9 V	1 x Tragekoffer

Tastensperre

Sperren der Geräteeinstellungsknöpfe

Um die Einstellungsknöpfe zu sperren, halten Sie bitte den „Time“ Knopf gedrückt, während Sie das Gerät an einem Intensitätsregler einschalten. Nach dem Einschalten drücken Sie den Knopf „Mode“, und nun den Knopf „Width“ (Pfeil nach oben), ein „Schloss Symbol“ erscheint auf dem Display.

Entsperren der Geräteeinstellungsknöpfe

Um die Einstellungsknöpfe zu entsperren, betätigen Sie bitte zunächst den „Time“ Knopf, den Sie auch weiterhin festhalten, während Sie das Gerät an einem Intensitätsregler einschalten. Nach dem Einschalten, drücken Sie den Knopf „Mode“, und nun den Knopf „Width“ (Pfeil nach unten), das Schloss-Symbol im Display wird gelöscht und Sie können die Einstellung ändern.

DE

GB

FR

NL

ES

IT

RU

Technische Daten

Kanäle:	dual, isoliert zwischen den Kanälen
Impulsamplitude:	einstellbar auf 80mA maximal für positiven Impuls oder ca. 10mA Spitze für negativen Impuls bei einer Ladung von 500 Ohm pro Kanal
Impulsfrequenz:	einstellbar von 1 bis 160 Hz, 1 Hz Schritt
Impulsbreite:	einstellbar von 50 bis 260 µs, 1 µs Schritt
Timer:	10, 20, 30, 40, 50 und 60 Minuten
Zweiflankensteuerung durch Software:	Amplitudenanstieg linear bei Modusänderung (Anti-Schock)
Wellenform:	asymmetrischer Bi-Phasen-Rechteckimpuls
LCD-Display:	zur Anzeige der eingestellten Parameter
Stromquelle:	9V Block-Batterie
Batterielebensdauer:	ca. 60 Stunden bei normalen Einstellungen
Betriebsbedingungen:	0 °C bis +50 °C bei 20% bis 75% relative Luftfeuchtigkeit, jedoch ohne Kondensation, 700 hPa bis 1060 hPa
Lagerbedingungen:	0 °C bis +50 °C bei 20% bis 75% relative Luftfeuchtigkeit, jedoch ohne Kondensation, 500 hPa bis 1060 hPa
Abmessungen:	128 mm (Höhe) x 70 mm (Breite) x 25 mm (Tiefe)
Gewicht:	170 g (einschließlich Batterie)

Kurzschlüsse des Geräts sind durch automatische Sicherheitsabschaltung ausgeschlossen geschützt gegen elektrischen Schlag, Typ BF
alle elektrischen Spezifikationen bei ± 20 % 500 Ohm Last

Erklärung der Bildzeichen auf dem Typenschild



Gebrauchsanweisung beachten!



Anwendungsteil des Typs BF. Anwendungsteile des Typs BF sind nicht für die direkte Anwendung am Herzen geeignet.



Symbol zur Kennzeichnung von Elektro- und Elektronikgeräten.

Garantie und Garantieverlängerung

Wir übernehmen für unsere Produkte eine Garantie von 2 Jahren ab Kaufdatum.

Innerhalb der Garantiezeit beseitigen wir unentgeltlich Mängel des Gerätes, die auf Material- oder Herstellungsfehler beruhen. Die Mängelbeseitigung erfolgt nach unserer Wahl durch Reparatur oder Austausch von Teilen oder des ganzen Gerätes.

Von der Garantieleistung sind ausgenommen: Schäden, die auf einen unsachgemäßen Gerätegebrauch zurückzuführen sind (z. B. Anschluss an eine falsche Strom- oder Spannungsart, Anschluss an andere ungeeignete Stromquellen, Bruch durch Stürze und Ähnliches). Normaler Verschleiß und Mängel, die den Wert oder die Gebrauchstauglichkeit des Gerätes nur unbedeutend beeinflussen, fallen nicht unter die Garantieleistung.

Die Garantie erlischt bei Eingriffen von Stellen, die nicht von uns autorisiert sind, oder bei Verwendung nicht originaler Ersatzteile.

Im Garantiefall sende bitte das Produkt mit dem original Kaufnachweis an einen unserer Service-Partner bzw. direkt an die Mystim GmbH ein.

Sonstige Ansprüche jeglicher Art aus dieser Garantie sind ausgeschlossen, soweit unsere Haftung nicht zwingend vorgeschrieben ist. Die Gewährleistungsansprüche aus dem Kaufvertrag gegen den Verkäufer werden durch diese Garantie nicht berührt.

Du kannst die Garantie für deinen Mystim Tension Lover auf 3 Jahre verlängern, indem du dein Gerät online registrierst unter: www.mystim.com/garantieverlaengerung

Hersteller

Mystim GmbH
Marie-Curie-Str. 5
63755 Alzenau
Germany

Zertifizierung

Wir, die Mystim GmbH, erklären, dass dieses Produkt alle entsprechenden Normen einhält. Die vollständige EU Konformitätserklärung steht unter dem folgenden Link zur Verfügung: <https://www.mystim.de/de/haendler/konformitaetserklaerungen>

Congratulations!

So you've gone and bought yourself a Mystim Tension Lover. A wise choice.

With our digital electro stimulation device, you are opening the gateway to totally new sensual experiences which can be gently stimulating or powerfully thrilling, whichever you prefer.

But let's start at the beginning...

Electro stimulation? What's that then?

Electro stimulation, or e-stim for short, stands for electrical stimulation and has been becoming ever more popular over the past few years. And that's no surprise: your intimate parts contain lots of nerves – far more than other parts of the body, which is why this area is so sensitive – and with a correctly set electro stimulation device and the right toy, you can stimulate every single one of these nerves into ecstasy.

This works just as well on your own as with a lover, and there are almost infinite ways to enjoy your toy in either situation. These can bring you to a rapid and mighty orgasm, or may involve you indulging yourself for hours on end with a gentle tingling that slowly spreads throughout your entire body. It's totally up to you.

To get started, you need three things:

1. An electro stimulator, such as your Mystim Tension Lover
2. A toy or pair of electrodes which transmits the impulses to the skin, and
3. A clear understanding of what's safe and what isn't

To ensure that there are no issues with the last point in particular, we will now explain how e-stim works, what you shouldn't do, and how to use e-stim safely.

We therefore ask that you read the instructions carefully.

Warning and safety notices

Electro stimulation is not dangerous when performed with high-quality products and not „thoughtlessly“.

This means that when using electro stimulation, you must always adhere to the following:

- Stick to the „never-above-the-belt rule“.
- People with electronic or metallic implants (e.g. pacemakers) must not use electro stimulation without first consulting their doctor. The same applies to people with heart defects or cardiac arrhythmia.
- People suffering from epilepsy must not use electro stimulation without first consulting their doctor.

- People using metal contraceptive devices such as a copper coil or chain must not use electro stimulation without first consulting their doctor or the manufacturer of the respective contraceptive implant.
- Stimulation must never be applied in such a way that electricity flows through the brain or heart.
- Never stimulate the larynx or throat. Muscle cramps in this area can lead to asphyxiation.
- Electro stimulation devices must not be used in the presence of explosive or flammable materials.
- Electro stimulation must not be used while operating vehicles or heavy machinery.
- Electro stimulation must not be used during pregnancy.
- Electro stimulation must only be used on healthy skin.
- Keep out of reach of children.
- We are not liable for the malfunctioning of third-party accessories.
- Never take Mystim toys apart, as this damages the interior construction and voids your warranty.

What does an impulse consist of?

Your Mystim Tension Lover stimulates you with electrical impulses. But what does an impulse actually consist of?

Impulse width

The impulse width indicates how long an individual impulse lasts. By varying the intensity and the impulse width, it's possible to stimulate different nerve groups. So depending on the desired effect and area to be stimulated, different impulse width settings are certainly recommended.

You can set the impulse width with the middle pair of buttons (WIDTH). Use the top button to increase the impulse width, and the bottom one to decrease it. You can regulate it in stages of 1µs with single presses of the button, or you can hold the respective button down to increase or decrease the impulse width more rapidly. The impulse width can be varied in the range of 50 to 260 µs.

Impulse frequency

The impulse frequency indicates in hertz (Hz) the intervals at which electrical impulses are delivered to the electrodes and thus to the skin. The impulse frequency determines the type of stimulation:

for a tingling, vibrating sensation, you will want a higher impulse frequency (from 80 Hz upwards) with which you can no longer distinguish between the individual impulses. For a pounding sensation with which you can clearly feel the individual impulses, we recommend a lower impulse frequency of 10 Hz or less.

You can set the impulse width with the right-hand pair of buttons (RATE). Use the top button to increase the impulse frequency, and the bottom one to decrease it. You can regulate it in stages of 1Hz with single presses of the button, or you can hold the respective button down to increase or decrease the impulse frequency more rapidly. The impulse frequency can be varied in the range of 1 to 260 Hz.

DE

GB

FR

NL

ES

IT

RU

Intensity

The intensity regulates the strength of the individual impulses emitted by the toy. Due to individual variations in tissue resistance, skin density, etc., everyone experiences the strength of the impulses differently. You can select the impulse intensity in such a way that you still feel the impulses as a throbbing or tingling sensation, but without this being unpleasant or even painful.

Unless, of course, that's how you like it – that's okay too.

You can adjust the impulse intensity with the two intensity controls at the top of the device. By turning them clockwise you increase the intensity; by turning them counter-clockwise you can continuously decrease it.

IMPORTANT: Only ever adjust the intensity once you have inserted the toy, and switch off the intensity before removing the toy.

The control elements and their functions

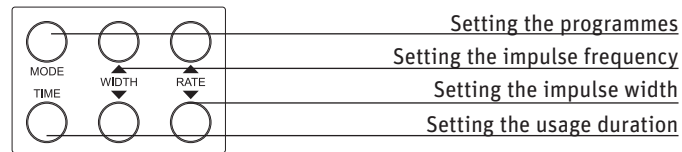
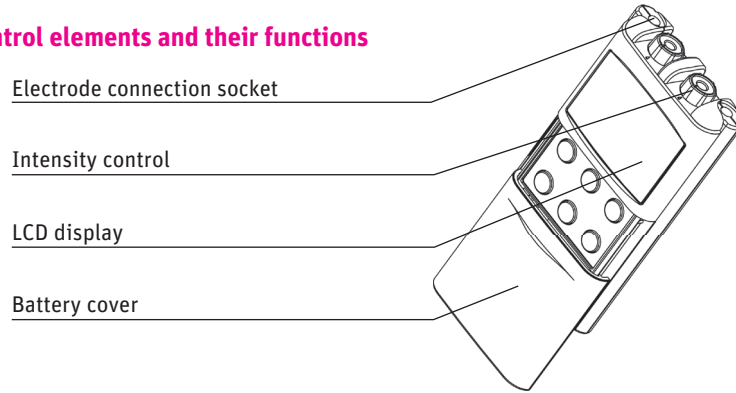

Using your toy

To activate your Tension Lover, turn one or both of the intensity controls clockwise until you hear a „click“ noise. Each of the control dials controls a so-called channel.

As soon as the electro stimulator has been turned on, the extra-large display becomes active, allowing you to see all the settings. You can still read it even with ‚bedroom eyes‘.

You can use either one channel at a time, or both. The only important thing is that you remember to control your toy or toys using the dial to which they are actually connected.

By turning the control dial anti-clockwise, you can turn your device off again.

The programmes

Your Tension Lover features seven pre-set programmes. Want to know which is the best? There's only one way to find out: you'll have to try them all.

After switching on the device, on the left edge of the display you will see seven rectangles, one of which is blinking. These seven rectangles represent the seven programmes of your Tension Lover. Whichever rectangle is blinking represents the currently active programme. You can decide if you want to adjust all the settings yourself – to do so, simply press the MODE button until „N“ blinks on the display – or whether you prefer using one of the programmes, which follow a pre-set stimulation pattern. But before you change to one of the programmes by pressing the MODE button, please always ensure that 1. you have inserted your toy and 2. have found the right intensity in the „N“ mode. Only then should you try one of the other programmes:

B, or „Burst mode“

In the first programme, Burst (B), individual bursts of 7-10 impulses are emitted in a set pattern. These are a combination of conventional impulses and low-frequency impulses, which is particularly suitable for stimulation over a long period of time.

M, or „Modulated mode“

This programme is described as the modulated mode. In this programme, the impulse intensity increases and decreases in wave-shaped movements, which feels particularly pleasurable and intense.

MR, or „Modulated impulse frequency“

In this mode, the selected impulse frequency initially decreases continuously by 50%, and then subsequently increases again until the starting value has been reached.

MRW, or „Modulated impulse frequency and width“

In this programme, both the impulse frequency and the impulse width decline and increase. The

modulations occur in opposite directions, i.e. when the impulse frequency decreases the impulse width increases, and vice versa. The intensity, impulse width and impulse frequency can all be set individually.

SDR, or „Intensity and impulse frequency modulation“

With this setting, the intensity and impulse frequency decrease/increase within a six-second cycle. Here too, the decrease and increase occur in opposite directions. The stimulation intensity decreases by 20%, the impulse frequency increases by 45%, before both returning to their original values. The intensity, impulse width and impulse frequency can all be set individually.

SDW, or „Intensity and impulse width modulation“

In the seventh programme, the intensity and impulse width decrease/increase within a six-second cycle. The decrease and increase once again occur in opposite directions. The stimulation intensity decreases by 20%, the impulse width increases by 54%, before both returning to their original values. The intensity, impulse width and impulse frequency can all be set individually.

Setting the usage duration

At the very top of your Tension Lover display, you can see the currently selected usage duration. After this time period has elapsed, the electro stimulator will automatically switch off. You can alter the time period in 10-minute steps by pressing the TIME button.

The first time

You are now familiar with the key characteristics of your Mystim Tension Lover – so it's time to try it out! If you are still a greenhorn when it comes to e-stim and don't have any favourite settings yet, we recommend you start with the following:

Mode: N

Impulse width: 140 µs

Impulse rate: 70 Hz

For this, initially turn the intensity control only until you hear a „click“ sound, input the above settings, and only then insert the toy before increasing the intensity. Here it is important that both of the toy's poles are inserted.

That's because the intensity of the electricity which will flow from plus to minus is always the same. This means that if there is a lot of skin in contact with the toy, the electricity is distributed across the entire area and therefore feels more gentle. But if you e.g. touch the toy only with your fingertips, all the electricity is concentrated on the small amount of skin on the tips of your fingers.

Think of it like a stream: if the water has plenty of space through which to flow, it is calm and even – but if it has to pass through a gorge, the amount of water does not become less nor does it slow down, but instead shoots through with great pressure.

That's why you must always insert the toy before turning on the electricity.

Once the toy is in the right spot, you can turn the intensity up slowly – and we do mean really slowly – until the tingling sensation pleasantly spreads out. As long as the sensation is still pleasant, you can continue to increase the intensity.

And now the time has finally come to experiment:

You can swap tingling for pulsating with a low impulse rate, where the individual electricity bursts are so far apart that you can individually feel them. This happens at a rate of 5 Hz, for example.

To get more of a pounding than a pulsating sensation, you need a low impulse rate and a low impulse width. This happens at a rate of 5 Hz and a width of 5 µs, for example.

Simply click your way through the different programmes and indulge yourself.

Important: When you are finished, please always remember to first switch off your Tension Lover before removing the toy.

Playing without a „real“ accessory - is that even possible?

Yes, it's possible. Before deciding whether to take one of our handsome guys to your bed – and if so, which one – you can already really go to town using just the electrodes accompanying your Tension Lover.

The best way for you to do this depends on a variety of factors. What e.g. are your preferences? Are you male or female? Do you use your electro stimulator alone or with a lover?

Depending on these factors, we have put together a few tips for you. But in principle, the following applies: as long as you observe our safety instructions, the possibilities are endless.

Electrode positioning for couples

Because you can use one pair of electrodes per person, you can of course use each of the suggested positionings provided below under „Positioning for him“ and „Positioning for her“.

But if you prefer real „couple interaction“, then give the following a try: both of you position one stick-on electrode from the same pair of cables in your intimate area. Position it at the base of the penis for him, and on one of the labia for her. During sex, you will now close the electrical circuit and thus both become living electrodes. You will now feel the typical tingling, pulsating and pounding of electro sex not only directly via your own electrodes, but also wherever you touch each other.

Later on, you can of course also do this e.g. with one electrode on one of her labia or on her clitoris, and one on a monopolar cock ring for him. How does the saying go? Love is the only thing which is hornier when shared... or something like that.

Electrode positioning for him

You can e.g. attach one pair of electrodes on the left side and one on the right side of your penis – one pad on the left and one on the right of the glans, as well as one on the left and one on the right of the shaft. Most e-stim users find the sensation of this positioning more intense when the electricity flows from the glans towards the base of the penis.

Another option is to attach two of the electrodes on a buttock, and only the remaining two on the penis.

Electrode positioning for her

Here too, the electrical impulses stimulate everything which is framed by two electrodes. So you can e.g. place one electrode from an electrode pair to the left and right of your clitoris, or to the left and right of your vagina. Or you can e.g. place one electrode on the inside top of your thigh and one on your perineum.

For this purpose, you can also cut the accompanying electrodes into other shapes and sizes. Just be careful not to cut the cable.

And there is of course nothing to stop you from being additionally pampered by a battery-operated ‚helper‘, or one of flesh and blood.

Your Tension Lover: Battery, cleaning & storage

Your Mystim Tension Lover already comes with a 9V block battery. If you prefer, you can use a rechargeable battery instead. To use this, or to swap the block battery when the „Battery low“ message appears on the LCD display, please use the following procedure:

- Pull the lid of the battery compartment all the way down. (Be firm with it, as it can be a little difficult.)
- Remove the battery from the battery compartment.
- Insert a new 9V battery according to the diagram located on the base of the battery compartment.
- Push the lid back into place.

You can simply clean your Tension Lover with a damp cloth and a mild cleaning agent, but should never hold it under flowing water or immerse it in water, as the electro stimulator is not waterproof.

Store your Tension Lover in a cool, dry place – preferably within arm’s reach of your bed. If you don’t plan on using your device for a while, remove the battery until you next use it.

Delivery includes

1 x Mystim Tension Lover device	2 x electrode cable	4 x self-adhesive electrodes
1 x battery, 9 V	1 x instruction manual	1 x carry case

Tastensperre

Sperren der Geräteeinstellungsknöpfe

Um die Einstellungsknöpfe zu sperren, halten Sie bitte den „Time“ Knopf gedrückt, während Sie das Gerät an einem Intensitätsregler einschalten. Nach dem Einschalten drücken Sie den Knopf „Mode“, und nun den Knopf „Width“ (Pfeil nach oben), ein „Schloss Symbol“ erscheint auf dem Display.

Entsperren der Geräteeinstellungsknöpfe

Um die Einstellungsknöpfe zu entsperren, betätigen Sie bitte zunächst den „Time“ Knopf, den Sie auch weiterhin festhalten, während Sie das Gerät an einem Intensitätsregler einschalten. Nach dem Einschalten, drücken Sie den Knopf „Mode“, und nun den Knopf „Width“ (Pfeil nach unten), das Schloss-Symbol im Display wird gelöscht und Sie können die Einstellung ändern.

Technical data

Channels	Dual, insulated between the channels
Impulse amplitude	Adjustable to 80mA max for positive impulse or approx. 10mA Peak for negative impulse with a charge of 500 ohms per channel
Impulse frequency	Adjustable from 1 to 160 Hz
Impulse width	Adjustable from 50 to 260 µs
Timer	10, 20, 30, 40, 50 and 60 minutes
Dual flank control via software	Linear amplitude increase during mode change (anti-shock)
Waveform	Asymmetrical bi-phase square pulse
LCD display	To indicate the selected parameters
Power source	9V block battery
Battery life	Approx. 60 hours using average settings
Operating conditions	0 °C to +50 °C at 20% to 75% relative humidity but without condensation, 700 hPa to 1060 hPa
Storage conditions	0 °C to +50 °C at 20% to 75% relative humidity but without condensation, 500 hPa to 1060 hPa
Dimensions	128 mm (height) x 70 mm (width) x 25 mm (depth)
Weight	170 g (including battery)

The device cannot short-circuit due to automatic safety shut-off
Protected against electrical shock, type BF
All electrical specifications for ± 20 % 500 ohm load

Explanation of the symbols on the label



Follow the instruction manual.



Not suitable for use on the heart.



Symbol for the labelling of electric and electronic devices.

Warranty and warranty extension

We provide a warranty on our products of two years from the date of purchase.

Within the warranty period, we will remove all device defects resulting from material or manufacturing errors. The removal of defects will either be carried out by means of repairs or the replacement of parts or the entire device, as we see fit.

The warranty excludes: Damages caused by improper use of the device (e.g. connection to the wrong type of electricity or voltage type, connection to other unsuitable electricity sources, breakages caused by dropping or similar). The warranty does not cover normal wear or defects which do not significantly influence the value or usability of the device.

The warranty expires in the event of interference with the device by non-authorised agents or the use of non-original spare parts.

To claim on your warranty, please send the product and your original proof of purchase to one of our service partners or directly to Mystim GmbH.

Claims of any other kind are excluded from this warranty if our liability is not mandatory under law. Warranty claims made against the seller on the basis of the sales agreement are not affected by this warranty.

You can extend the warranty on your Mystim Tension Lover to three years by registering the device online at: www.mystim.com/warrantyextension

Manufacturer

Mystim GmbH · Marie-Curie-Str. 5 · 63755 Alzenau · Germany

Certification

We, Mystim GmbH, declare that this product is in compliance with all relevant directives. The full text of the EU declaration of conformity is available at the following internet address: <https://www.mystim.de/en/b2b/konformitaetserklaerungen>

Félicitations!

Tu viens de t'offrir un Mystim Tension Lover. Une très bonne décision !

Avec notre appareil d'électrostimulation, tu t'ouvres les portes de toutes nouvelles expériences sexuelles. Et selon ce que tu préfères... une douce stimulation ou bien une vigoureuse excitation.

Mais reprenons depuis le début...

L'électrostimulation ? Qu'est-ce que c'est?

L'électrostimulation, appelée aussi E-Stim, signifie stimulation électrique et depuis quelques années, celle-ci est de plus en plus appréciée. Ce qui en soit n'est pas vraiment une surprise : une importante quantité de nerfs est présente dans les parties intimes – beaucoup plus que dans d'autres régions du corps, d'où cette grande sensibilité – et grâce à un appareil de stimulation électrique bien paramétré, ainsi que le jouet correspondant, tu peux alors stimuler chacun de ces nerfs jusqu'à l'extase.

Que ce soit seul(e), ou à deux, il existe tout un éventail de jouets qui peut aider avec rapidité et vigueur à atteindre l'orgasme, ou bien offrir un plaisir qui s'étend pendant plusieurs heures, avec de doux picotements se déployant lentement dans tout le corps. Le tout, selon tes envies !

Pour te lancer, tu as besoin de trois choses:

1. un stimulateur électrique comme ton Mystim Tension Lover
2. un jouet ou une paire d'électrodes qui transmet les pulsations et
3. une compréhension claire de ce qui est sûr et ce qui ne l'est pas

Afin de s'assurer que le dernier point ne pose pas problème, nous allons tout d'abord t'expliquer le principe de l'E-Stim, c'est-à-dire ce qu'il est conseillé de ne pas faire et comment profiter de l'E-Stim en toute sécurité.

Pour ce faire, il est important que tu lises avec attention le mode d'emploi.

Avertissements et précautions de sécurité

La stimulation électrique ne représente aucun danger si elle est effectuée avec des produits de grande qualité et de manière « réfléchie ».

Pour être plus concret, tu dois toujours observer les précautions suivantes lorsque tu fais usage de courant de stimulation:

- Tiens-toi toujours à la règle « du jamais au-dessus de la ceinture ».
- Les personnes avec des implants électroniques ou métalliques (par ex. pacemaker) ne doivent pas avoir recours

DE

GB

FR

NL

ES

IT

RU

- au courant de stimulation sans en référer au préalable à leur médecin. Ceci vaut également pour les personnes présentant des malformations cardiaques ou bien des troubles du rythme cardiaque.
- Les personnes souffrant d'épilepsie ne doivent pas utiliser le courant de stimulation sans en référer au préalable à leur médecin.
 - En cas de méthodes contraceptives dites métalliques comme un stérilet ou une chaîne au cuivre, le courant de stimulation ne peut être utilisé qu'après accord d'un médecin ou du fabricant de l'implant correspondant.
 - La stimulation ne doit jamais se dérouler de telle façon que le courant soit amené à passer par le cerveau ou le cœur.
 - Ne stimule jamais la zone du larynx ou de la gorge. Des crampes musculaires dans ces régions peuvent conduire à l'étouffement.
 - Les appareils de stimulation électrique ne doivent pas être utilisés en présence de matériaux explosifs ou inflammables.
 - Le courant de stimulation ne doit pas être utilisé pendant la conduite d'un véhicule ou d'autres engins.
 - Le courant de stimulation ne doit pas être utilisé pendant la grossesse.
 - Le courant de stimulation peut seulement être appliqué sur une peau saine.
 - Tenir hors de portée des enfants.
 - Nous ne portons aucune responsabilité en cas de dysfonctionnements d'accessoires de prestataires tiers.
 - Ne démonte jamais des jouets Mystim Toys : cela détruit leur construction interne et annule le droit de garantie.

De quoi est faite une pulsation?

Ton Mystim Tension Lover te gâte au moyen de pulsations électriques. Mais de quoi se compose vraiment une pulsation?

Largeur de pulsation

La largeur de pulsation indique la durée d'une seule pulsation. Grâce à une variation d'intensité et de largeur de pulsation, il est possible de stimuler différents groupes nerveux. Divers réglages de largeur de pulsation sont donc recommandés selon l'effet et la zone d'application souhaités.

Tu peux paramétrer la largeur de bande à l'aide du couple de boutons (WIDTH) situé au milieu. Le bouton supérieur augmente lui la largeur de pulsation. Quant au bouton inférieur, il diminue cette dernière. Grâce à une simple pression, tu peux procéder au réglage par pas de 1 μ s, ou bien si tu maintiens enfoncé l'un des boutons, tu peux augmenter ou diminuer plus rapidement la largeur de pulsation. Celle-ci peut être modulée dans une plage allant de 50 à 260 μ s. dernière. Grâce à une simple pression, tu peux procéder au réglage par pas de 1 μ s, ou bien si tu maintiens enfoncé l'un des boutons, tu peux augmenter ou diminuer plus rapidement la largeur de pulsation. Celle-ci peut être modulée dans une plage allant de 50 à 260 μ s.

Fréquence de pulsation

La fréquence de pulsation indique en hertz (Hz) à quels intervalles de temps les pulsations électriques sont transmises aux électrodes, et donc émises sur la peau. La fréquence de pulsation détermine le type de stimulation :

Pour une sensation de picotements et de vibrations, une fréquence de pulsation plus élevée (à partir de 80 Hz) est recommandée. Ainsi, tu ne peux plus différencier les différentes pulsations. Si tu recherches une sensation de poussée avec laquelle tu peux percevoir chaque pulsation en tant que tel, une fréquence de pulsation moindre de 10 Hz est conseillée.

Tu peux régler la fréquence de pulsation avec le couple de boutons (RATE) présent sur la droite. La fréquence de pulsation est augmentée via le bouton supérieur. Avec le bouton inférieur, celle-ci est diminuée. Tu peux la moduler par pas de 1 μ s d'une simple pression. Ou bien en maintenant enfoncé l'un des boutons, tu as la possibilité d'augmenter ou de diminuer plus rapidement la fréquence de pulsation. Cette dernière peut être modulée dans une plage allant de 1 à 160 Hz.

Intensité

L'intensité règle la force de chaque pulsation transmise. Chacun(e) ressent de manière individuelle la force de la pulsation, et ce en raison de la différence de résistance des tissus, de l'épaisseur de la peau, etc. Tu peux donc sélectionner l'intensité de pulsation de telle façon que les pulsations soient perceptibles sous la forme de tapotements ou de picotements, en évitant qu'elles ne deviennent désagréables voir douloureuses.

Sauf si c'est cela qui te plaît... c'est bien sûr possible.

Tu peux régler l'intensité de pulsation grâce aux deux variateurs d'intensité situés sur la partie supérieure de l'appareil. En les tournant dans le sens des aiguilles d'une montre, tu augmentes l'intensité de pulsation. Dans le sens inverse des aiguilles d'une montre, tu diminues celle-ci de manière continue.

IMPORTANT : veille bien à régler l'intensité seulement après avoir introduit le jouet et éteins l'intensité avant d'enlever ce dernier.

Les éléments de commande et leurs fonctions

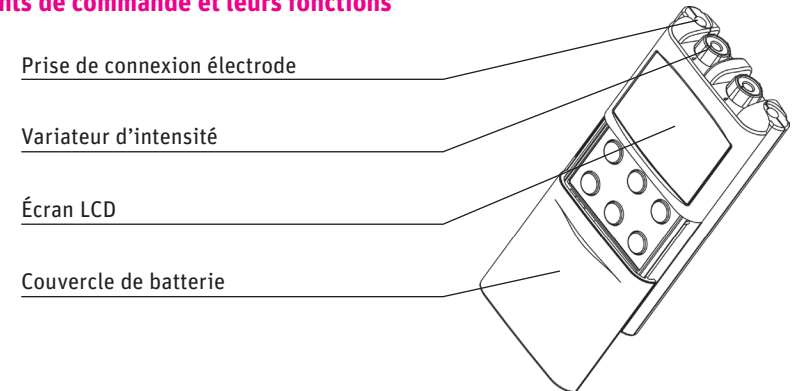

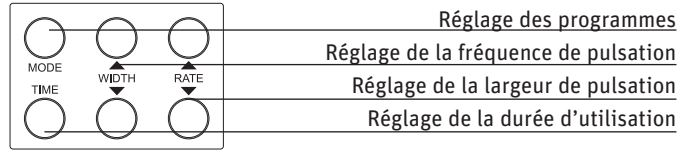

La mise en marche

Tu actives ton Tension Lover en faisant pivoter dans le sens des aiguilles d'une montre l'un des deux variateurs d'intensité jusqu'à ce que tu entendes un « clic ». Chaque commutateur rotatif contrôle ce qui est appelé un canal.

Dès que le stimulateur a été activé, l'écran extra-large est aussi actif. Tu peux y consulter à tout moment les réglages entrepris. Ceci est également possible dans l'obscurité.

Tu peux utiliser un seul canal, ou bien également les deux en même temps. Il est cependant important que tu penses bien à toujours régler ton ou tes jouets à l'aide de la molette à laquelle ils sont connectés. En tournant la molette dans le sens inverse des aiguilles d'une montre, tu peux également éteindre l'appareil.

Les programmes

Ton Tension Lover dispose de 7 programmes prédéfinis. Lequel est le mieux ? Pour répondre à cette question, une seule solution : essayer, essayer et encore essayer.

Sur le bord gauche de l'écran, tu vois s'afficher après l'activation de l'appareil 7 carrés, l'un d'entre eux clignote. Ces 7 carrés correspondent aux 7 programmes de ton Tension Lover. Le programme clignotant est celui qui est actuellement activé. Si tu le souhaites, tu peux décider toi-même de procéder à tous les réglages – appuie successivement sur le bouton MODE jusqu'à ce que « N » clignote –, ou bien si tu préfères, tu peux profiter d'un programme qui suit l'un des modes de stimulation prédéfini. Cependant, avant de basculer vers l'un des programmes en appuyant sur le bouton MODE, assure-toi bien que tu as introduit le jouet et que tu as sélectionné la bonne intensité dans le mode « N ». C'est seulement après cela que tu peux essayer l'un des autres programmes.

B, ou „Mode Burst“

Dans le premier programme, Burst (B), chaque poussée est transmise par 7 à 10 pulsations individuelles dans un mode déterminé. Il s'agit d'une combinaison de pulsations traditionnelles et de pulsations à basse fréquence laquelle convient particulièrement à la stimulation pour une période prolongée.

M, ou „Mode modulé“

Ce programme est qualifié de mode modulé (M). Au sein de celui-ci, l'intensité de pulsation augmente et diminue

dans des mouvements en forme de vagues ce qui offre des sensations particulièrement agréables et intenses.

MR, ou „Fréquence de pulsation modulée“

Avec ce mode, la fréquence de pulsation paramétrée diminue tout d'abord de manière continue de 50%, puis augmente à nouveau jusqu'à ce qu'elle atteigne sa valeur de départ.

MRW, ou „Fréquence et largeur de pulsation modulées“

Ce programme permet non seulement une augmentation ou une diminution de la fréquence de pulsation mais aussi de la largeur de pulsation. Les oscillations se déroulent chacune de manière opposée. Cela signifie que lorsque la fréquence de pulsation diminue, et bien la largeur de pulsation augmente, et inversement. L'intensité, la largeur de pulsation et la fréquence de pulsation peuvent être réglées séparément.

SDR, ou „Modification de la fréquence d'intensité et de pulsation“

Avec ce programme, l'intensité et la fréquence de pulsation augmentent ou diminuent en l'espace d'un cycle de 6 secondes. L'augmentation ou la diminution se déroule également ici de manière opposée. L'intensité de stimulation baisse de 20%, la fréquence de pulsation augmente quant à elle de 45% avant de retrouver sa valeur d'origine. L'intensité, la largeur de pulsation et la fréquence de pulsation peuvent être réglées séparément.

SDW, ou „Modification de la largeur d'intensité et de pulsation“

Dans ce septième programme, l'intensité et la largeur de pulsation augmentent ou diminuent en l'espace d'un cycle de 6 secondes. L'augmentation ou la diminution se déroule aussi de manière opposée. L'intensité de stimulation baisse de 20%, la largeur de pulsation augmente de 54% avant de retrouver sa valeur d'origine. L'intensité, la largeur de pulsation et la fréquence de pulsation peuvent être réglées séparément.

Le réglage de la durée d'utilisation

Ton Tension Lover te montre tout en haut de l'écran la durée d'utilisation actuellement sélectionnée. Une fois celle-ci écoulée, le stimulateur électrique s'éteint automatiquement. Pour modifier la durée d'utilisation, il suffit d'appuyer sur le bouton TIME par étape de 10 minutes.

La première fois

Tu as à présent découvert les particularités les plus importantes de ton Mystim Tension Lover – il est temps de se lancer ! Si tu es un(e) novice de l'E-Stim et que tu n'as pas encore de paramétrage préféré, nous te conseillons le réglage suivant pour débiter : Mode : N, Largeur de pulsation : 140 µs, Fréquence de pulsation : 70 Hz

Pour ce faire, tourne tout d'abord la molette d'intensité jusqu'à ce que tu entendes un « clic », applique les réglages mentionnés ci-dessus, puis introduis le jouet avant d'augmenter l'intensité. Il est ici important que les deux pôles du jouet soient introduits.

L'intensité du courant qui cherche à circuler du plus vers le moins est toujours égale. Si beaucoup de peau se trouve sur le jouet, le courant se répartit sur toute la surface et offre ainsi une sensation plus douce. À l'inverse,

lorsque l'on touche le jouet par ex. avec le bout des doigts, l'ensemble du courant se concentre sur le peu de peau offert par la pulpe des doigts.

Pour mieux comprendre, il suffit de s'imaginer un ruisseau : si l'eau dispose de beaucoup de place pour couler, elle reste calme et régulière ; mais si elle fait face à un goulot étroit, son débit ne diminue pas ou ne perd pas de vitesse... elle se projette avec une forte pression.

Donc, ne pas oublier : toujours introduire le jouet avant d'activer le courant.

Une fois le jouet en place, tu peux alors augmenter l'intensité lentement – et nous voulons dire vraiment lentement – jusqu'à ce que la sensation de picotement se diffuse avec volupté. Aussi longtemps que la sensation reste agréable, tu peux continuer à augmenter l'intensité.

Et maintenant, il est enfin temps d'expérimenter par soi-même :

Pour obtenir des pulsations en lieu et place de picotements, une fréquence de pulsation moindre est requise. Celle-ci permet que chacune des poussées de courant soient assez éloignées les unes des autres pour bien les ressentir séparément. Par exemple avec une fréquence de 5 Hz.

Plus de poussées que de pulsations peut être obtenu avec une fréquence de pulsation et une largeur de pulsation moindres. Par exemple avec une fréquence de 5 Hz et une largeur de 50 µs.

Clique simplement parmi les différents programmes et laisse-toi gâter par ton Tension Lover.

Important : quand tu as terminé, pense toujours bien à d'abord éteindre ton Tension Lover avant de l'enlever.

Jouer sans jouet – c'est possible?

Oui, c'est possible. Avant que tu ne décides qui de nos jolis garçons aura le droit d'emménager chez toi, tu peux bien sûr déjà mettre la main à la pâte avec les électrodes fournies de ton Tension Lover. Comment ? Cela dépend de différents facteurs. Quelles sont tes préférences par exemple ? Es-tu un homme ou une femme ? Utilises-tu le stimulateur électrique seul(e) ou bien à deux ?

Indépendamment de cela, nous avons rassemblé pour toi quelques conseils. Un principe toutefois vaut toujours : tant que tu t'en tiens à nos instructions de sécurité, tu peux entièrement laisser libre cours à ton imagination.

Positionnement des électrodes pour couple

Comme tu peux utiliser une paire d'électrodes par personne, vous pouvez bien sûr utiliser chacune des positions que nous te présentons ci-dessous à « Positionnement pour lui » et « Positionnement pour elle ».

Si toutefois vous recherchez une véritable « interaction de couple », essayez alors ceci : chacun(e) d'entre vous place une électrode autocollante du même couple de câble dans une partie intime. Chez lui, directement à la racine du pénis ; chez elle, sur l'une des lèvres vaginales. Lorsque vous faites l'amour, vous refermez à présent le circuit électrique et vous devenez alors tous les deux des électrodes vivantes. Vous ressentez ainsi les

picotements typiques, pulsations et poussées de sexe électrique non seulement où sont placées vos électrodes mais aussi partout où vous vous touchez.

Ceci est bien sûr également possible plus tard par ex. avec une électrode sur la lèvre vaginale ou le clitoris pour elle, et avec un anneau pénien monopolaire pour lui. Comment dit-on si bien ? L'amour est la seule chose qui devient encore plus génial lorsqu'on le partage... ou quelque chose dans le genre?

Positionnement des électrodes pour lui

Tu peux par exemple appliquer une paire d'électrodes sur les côtés gauche et droit de ton pénis. Un pad à gauche et à droite du gland, ainsi qu'un pad à gauche et à droite de la verge. Pour la majorité des utilisateurs d'E-Stim, la sensation avec ce positionnement devient plus intense lorsque le courant se déplace du gland en direction de la racine du pénis.

Une autre possibilité consiste à fixer deux des électrodes sur une fesse puis les deux restantes sur le pénis.

Positionnement des électrodes pour elle

Ici également, les pulsations électriques stimulent tout ce qui est entouré par 2 électrodes. Tu peux par exemple placer une électrode de la paire d'électrodes à gauche et à droite de ton clitoris, ou bien à gauche et à droite de ton vagin, ou encore une électrode sur la partie intérieure de ta cuisse et une autre sur ton périnée.

Tu peux de plus également couper les électrodes ci-jointes pour obtenir d'autres formes et tailles. Fais cependant ici bien attention à ne pas couper le câble.

Et bien sûr, rien ne t'empêche de profiter en plus de l'aide d'un complice sur batterie ou d'un assistant fait de chair et de sang.

Ton Tension Lover: batterie, nettoyage & stockage

Ton Mystim Tension Lover est déjà équipé d'une pile 9V. Si tu le souhaites, tu peux utiliser une batterie. Pour installer celle-ci ou bien changer la pile lorsque s'affiche sur l'écran « Batterie faible », procède s'il te plaît de la manière suivante:

- Retire le couvercle du compartiment de la pile en tirant vers le bas. (N'hésite pas, c'est parfois un peu difficile.)
- Retire la pile du compartiment.
- Pose une nouvelle pile 9V en respectant le dessin qui se trouve au fond du compartiment de la pile.
- Remets le couvercle en poussant vers le haut.

Tu peux facilement nettoyer ton Tension Lover avec un tissu humidifié et un produit nettoyant doux. Ne le mets jamais sous l'eau courante et ne le plonge jamais dans l'eau : le stimulateur électrique n'est pas étanche.

Range ton Tension Lover dans un endroit frais et sec – au mieux à portée de ton lit. Si tu n'as pas l'intention d'utiliser ton appareil pendant une période prolongée, enlève alors la pile jusqu'à la prochaine utilisation.

Contenu de la livraison

1 x appareil Mystim Tension Lover	2 x câbles d'électrode	1 x batterie, 9 V
4 x électrodes autocollantes	1 x manuel d'utilisation	1 x coffret de transport

Tastensperre

Sperren der Geräteeinstellungsknöpfe

Um die Einstellungsknöpfe zu sperren, halten Sie bitte den „Time“ Knopf gedrückt, während Sie das Gerät an einem Intensitätsregler einschalten. Nach dem Einschalten drücken Sie den Knopf „Mode“, und nun den Knopf „Width“ (Pfeil nach oben), ein „Schloss Symbol“ erscheint auf dem Display.

Entsperren der Geräteeinstellungsknöpfe

Um die Einstellungsknöpfe zu entsperren, betätigen Sie bitte zunächst den „Time“ Knopf, den Sie auch weiterhin festhalten, während Sie das Gerät an einem Intensitätsregler einschalten. Nach dem Einschalten, drücken Sie den Knopf „Mode“, und nun den Knopf „Width“ (Pfeil nach unten), das Schloss-Symbol im Display wird gelöscht und Sie können die Einstellung ändern.

Données techniques

Canaux	dual, isolé entre les canaux
Amplitude de pulsation	Ajustable à max. 80mA pour pulsation positive ou pointe à env. 10mA pour pulsation négative avec une charge de 500 Ohm par canal
Fréquence de pulsation	Ajustable de 1 à 160 Hz
Largeur de pulsation	Ajustable de 50 à 260 µs
Minuteur	10, 20, 30, 40, 50 et 60 minutes
Contrôle sur les deux flancs via logiciel	Augmentation de l'amplitude de façon linéaire lors du changement de mode (antichoc)
Forme de vagues	Impulsion carré asymétrique bi-phase
Écran LCD	Pour l'affichage des paramètres définis
Source de courant	Pile 9V
Durée de vie de la batterie	Env. 60 heures avec réglages moyens
Conditions d'utilisation	0 °C à +50 °C avec 20% à 75% de taux d'humidité relatif, cependant sans condensation, 700 hPa à 1060 hPa
Conditions de stockage	0 °C à +50 °C avec 20% à 75% de taux d'humidité relatif, cependant sans condensation, 500 hPa à 1060 hPa
Dimensions	128 mm (hauteur) x 70 mm (largeur) x 25 mm (profondeur)
Poids	170 g (batterie incluse)

Les courts-circuits de l'appareil sont exclus grâce à l'arrêt de sécurité automatique protégé contre choc électrique, type BF
toutes spécifications électriques avec charge $\pm 20\%$ 500 Ohm

Explication des signes visuels sur la plaque signalétique



Observer le mode d'emploi!



Ne convient pas à une utilisation sur le cœur.



Symbole pour l'identification des appareils électriques et électroniques.

Garantie et prolongement de la garantie

Nous assurons pour nos produits une garantie de 2 ans à partir de la date d'achat.

Au cours de la période de garantie, nous répondons gratuitement de toutes les pièces de l'appareil qui pourraient se révéler défectueuses à la suite d'un défaut de matériel ou de fabrication. La réponse apportée à un vice se déroule selon notre choix par une réparation ou un remplacement des pièces concernées ou de l'ensemble de l'appareil.

Sont exclus de la garantie : les dommages qui sont le fruit d'une utilisation inappropriée de l'appareil (par ex. raccordement à un type de courant ou de tension incorrect, cassure due à des chutes ou autres). Une usure normale ou des défauts qui influencent de manière seulement négligeable la valeur ou l'utilisabilité de l'appareil ne sauraient tomber sous le coup de la garantie.

La garantie perd sa validité en cas d'interventions à des endroits non autorisés par nos soins, ou bien en cas d'utilisation de pièces de remplacement non originales.

En cas valable de garantie, renvoie-nous s'il te plaît le produit accompagné de la preuve originale d'achat, le tout adressé à notre partenaire service ou directement à la société Mystim GmbH.

Toutes exigences en dehors de cette garantie sont exclues et ce tant que notre responsabilité ne comporte pas de caractère impératif. Les droits découlant de la garantie et compris dans le contrat d'achat contre le vendeur ne sont pas concernés par cette garantie.

Tu peux prolonger la garantie pour ton Mystim Tension Lover de trois ans en enregistrant ton appareil en ligne sous : www.mystim.com/warrantyextension

Fabricant

Mystim GmbH · Marie-Curie-Straße 5 · 63755 Alzenau · Germany

Proficiat!

Je hebt dus gekozen voor een Mystim Tension Lover! Dat is een zeer goede beslissing.

Met ons digitale elektrostimulator open je de deuren naar nieuwe sensuele ervaringen die je geheel naar eigen wens een zachte stimulatie of een heftige prikkeling kunnen bezorgen.

Maar laten we bij het begin beginnen...

Elektrostimulatie? Wat is dat eigenlijk?

Elektrostimulatie of kortweg E-stim staat voor elektrische stimulatie en sinds enkele jaren wordt deze vorm van stimulatie steeds populairder. Dat is ook niet zo gek: onze geslachtsorganen beschikken over talloze zenuwen - veel meer dan op andere plaatsten, daarom zijn wij op die plekken ook zo gevoelig. Met een juist ingestelde elektrostimulator en de bijbehorende seksspeeltjes kun je elke afzonderlijke zenuw tot aan de extase stimuleren.

Dat is alleen net zo goed mogelijk als met z'n tweetjes en voor beide opties zijn er talloze spelletjes die soms snel en heftig tot een orgasme leiden en je een andere keer uren laten genieten van een zachte tinteling die zich langzaam over je hele lichaam verspreid. Geheel naar eigen smaak.

Om te beginnen heb je drie dingen nodig:

1. een elektrostimulator, zoals de Mystim Tension Lover
2. een seksspeeltje of een set elektroden die de pulsen op de huid overdragen en
3. kennis over wat veilig is en wat niet

Om ervoor te zorgen dat met name het laatste punt niet problematisch wordt, leggen wij eerst uit hoe E-stim werkt, wat je vooral niet moet doen en hoe je E-stim op een veilige manier kunt toepassen.

Lees daarom de gebruiksaanwijzing zorgvuldig door.

Waarschuwingen en veiligheidsinstructies

Elektrische stimulatie is ongevaarlijk als deze met hoogwaardige producten en niet „achteloos“ wordt toegepast.

Dat wil zeggen dat je bij de omgang met stimulatiestroom rekening dient te houden met de volgende zaken:

- Houd je altijd aan de regel: nooit boven de gordel.
- Personen met elektronische of metalen implantaten (bijv. pacemakers) mogen stimulatiestroom niet gebruiken zonder vooraf hun arts te raadplegen. Hetzelfde geldt voor personen met hartproblemen of hartritmestoornissen.
- Personen die aan epilepsie leiden, mogen stimulatiestroom niet gebruiken zonder vooraf hun arts te raadplegen.
- Ingeval van metalen voorbehoedsmiddelen, zoals een koperspiraal of koperketting, mag stimulatiestroom alleen in ruggenspraak met een arts of de fabrikant van het betreffende implantaat worden gebruikt.
- De stimulatie mag nooit zodanig worden toegepast dat de stroom door de hersenen of het hart stroomt.

- Je mag nooit het gedeelte rond het strottenhoofd of de keel stimuleren. Spierverkrampingen in dit gebied zouden tot verstikking kunnen leiden.
- Elektrostimulatoren mogen niet in de buurt van explosieve of brandbare materialen worden gebruikt.
- Je mag stimulatiestroom niet tijdens het bedienen/besturen van voertuigen of andere zware machines gebruiken.
- Stimulatiestroom mag niet tijdens de zwangerschap worden gebruikt.
- Stimulatiestroom mag alleen op gezonde huid worden toegepast.
- Uit de buurt van kinderen houden.
- Wij zijn niet aansprakelijk voor functiestoringen van accessoires van derden.
- Demonteer de Mystim Toys niet, omdat hierdoor de binnenkant vernield raakt en je garantie vervalt.

Waaruit bestaat een puls?

Mystim Tension Lover verwerft je met elektrische pulsen. Maar waaruit bestaat een puls eigenlijk?

Pulsduur

De pulsduur geeft aan hoe lang een afzonderlijk puls duurt. Door te variëren met de intensiteit en pulsduur kun je verschillende zenuwgroepen stimuleren. Verschillende instellingen van de pulsduur zijn dus afhankelijk van het gewenste effect en het toepassingsgebied beslist aan te raden.

Je kunt de pulsduur met de middelste twee knoppen (WIDTH) instellen. Met de bovenste knop verleng je de pulsduur, met de onderste verkort je de duur. Je kunt de pulsduur met een druk op de knop in stappen van μs reguleren. Als je een van de knoppen ingedrukt houdt, kun je de pulsduur ook sneller verlengen of verkorten. De pulsduur kan worden ingesteld tussen 50 tot 260 μs .

Pulsfrequentie

De puls frequentie geeft in hertz (Hz) aan in welke tijdsintervallen elektrische pulsen aan de elektroden en dus aan de huid worden afgegeven. De puls frequentie bepaalt het soort stimulatie: voor een prikkelend en vibrerend gevoel is een hogere puls frequentie (vanaf 80 Hz) zinvol, waarbij je geen onderscheid meer kunt maken tussen de afzonderlijke pulsen. Voor een stotend gevoel waarbij de afzonderlijke pulsen als zodanig kunt waarnemen, raden wij een lagere puls frequentie aan van 10 Hz of lager.

Je kunt de puls frequentie met de rechter twee knoppen (RATE) instellen. Met de bovenste knop verhoog je de puls frequentie, met de onderste verlaag je de frequentie. Je kunt de puls frequentie met een druk op de knop in stappen van 1 Hz reguleren. Als je een van de knoppen ingedrukt houdt, kun je de puls frequentie ook sneller verlengen of verkorten. De puls frequentie kan worden ingesteld tussen 1 tot 160 Hz.

Intensiteit

De intensiteit bepaalt de kracht van de afgegeven afzonderlijke pulsen. Elk persoon neemt de pulsintensiteit door verschillende weefselweerstand, huiddikte enz. op een andere manier waar.

DE

GB

FR

NL

ES

IT

RU

Je kunt de pulsintensiteit zo kiezen dat de pulsen weliswaar in de vorm van kloppen resp. kriebels waarneembaar zijn, maar niet onaangenaam of zelfs pijnlijk aanvoelen.

Of je moet dat natuurlijk prettig vinden - dat kan ook.

Je kunt de intensiteit van de pulsen met de twee intensiteitsregelaars boven op het apparaat instellen. Door de regelaar met de wijzers van de klok mee te draaien, verhoog je de intensiteit. Als je de regelaar tegen de richting van de klok indraait, kun je de intensiteit traploos verlagen.

BELANGRIJK: Stel de intensiteit pas in als je het betreffende seksspeeltje hebt ingevoerd en zet de intensiteit weer uit, voordat je het speeltje weer verwijderd.

De bedieningselementen en hun functies

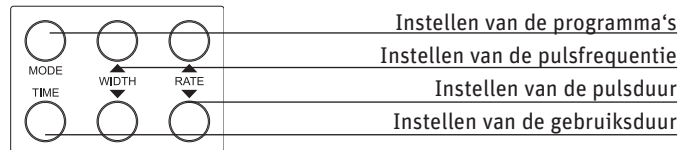
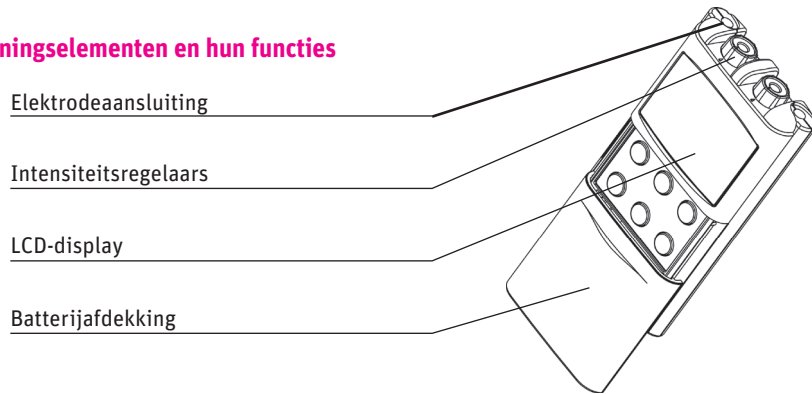

De ingebruikname

Je activeert de Tension Lover door aan één of beide intensiteitsregelaars met de wijzers van de klok mee te draaien, totdat je een klik-geluid hoort. Elke regelaar stuurt een zogenoemd kanaal aan.

Zodra de elektrostimulator is ingeschakeld, is ook het extra grote display actief waarom je altijd alle instellingen kunt aflezen. Dat kan ook met vermoeide ogen. Je kunt ofwel slechts één of beide kanalen tegelijkertijd gebruiken.

Het is alleen belangrijk dat je de toy resp. toys altijd via de wielletjes reguleert waarop ze ook zijn aangesloten. Door de regelaars tegen de richting van de klok in te draaien, kun je het apparaat ook weer uitschakelen.

De programma's

Je Tension Lover beschikt over 7 vooraf ingestelde programma's. Welke het beste programma is? Dat kun je maar op een manier bepalen: proberen, proberen, proberen.

Aan de linker rand van het display zie je na het inschakelen 7 rechthoeken, één daarvan knippert. Deze 7 rechthoeken vertegenwoordigen de 7 programma's van de Tension Lover. Het programma dat knippert, is momenteel actief. Je kunt kiezen of je alle instellingen zelf uitvoert, hiervoor druk je een paar keer op de MODE-knop, totdat de optie „N“ knippert, of dat je liever kiest voor één van de programma's die een vooraf ingesteld stimulatiepatroon volgen.

Voordat je echter door een druk op de knop MODE naar één van de programma's gaat, moet je altijd eerst controleren of je 1) een seksspeeltje hebt ingevoerd en 2) de juiste intensiteit in de „N“-modus hebt gekozen. Pas hierna mag je een van de programma's uitproberen:

B, of „Burst Modus“

In het eerste programma, Burst (B), worden afzonderlijke stoten van 7-10 individuele pulsen volgens een vast patroon afgegeven. Het gaat hierbij om een combinatie van gebruikelijke pulsen en laagfrequente pulsen die met name voor een stimulatie gedurende een langere tijd geschikt zijn.

M, of „gemoduleerde modus“

Dit programma wordt gemoduleerde modus genoemd (M). Bij dit programma neemt de pulsintensiteit in golfvormige bewegingen toe en af. Dit zorgt voor een aangenaam en intensief gevoel.

MR, of „gemoduleerde puls frequentie“

In deze modus vermindert de ingestelde puls frequentie eerst doorlopend met 50% en neemt hierna weer toe, totdat de uitgangswaarde is bereikt.

MRW, of „gemoduleerde puls frequentie en pulsduur“

Bij dit programma wordt niet alleen de puls frequentie hoger of lager, maar wordt ook de pulsduur langer of korter. De vibraties verlopen elk in tegengestelde richting, dat wil zeggen dat als de puls frequentie daalt, de pulsduur langer wordt. Intensiteit, pulsduur en puls frequentie kunnen apart worden ingesteld.

SDR ofwel „intensiteits- en puls frequentiewijziging“

In deze instelling stijgen resp. dalen de intensiteit en puls frequentie binnen een cyclus van 6 seconden. De stijging resp. daling verloopt hier steeds in tegengestelde richting. De stimulatie-intensiteit daalt met 20%, de puls frequentie stijgt met 45%, voordat ze weer naar de oorspronkelijke waarde terugkeren. Intensiteit, pulsduur

en pulsfrequentie kunnen apart worden ingesteld.

SDW ofwel „intensiteits- en pulsduurwijziging“

Bij het zevende programma stijgen resp. dalen de intensiteit en pulsduur binnen een cyclus van 6 seconden. De stijging resp. daling verloopt steeds in tegengestelde richting. De stimulatie-intensiteit daalt met 20%, de pulsduur neemt met 54% toe, voordat ze weer naar de oorspronkelijke waarde terugkeren. Intensiteit, pulsduur en pulsfrequentie kunnen apart worden ingesteld.

Instellen van de gebruiksduur

Je Tension Lover geeft helemaal boven in het display de huidige gebruiksduur aan. Na deze periode schakelt zich de elektrostimulator automatisch uit. Je kunt de duur door een druk op de knop TIME in stappen van 10 minuten aanpassen.

De eerste keer

Je bent nu met de belangrijkste eigenschappen van je Mystim Tension Lover vertrouwt – nu kun je aan de slag!

Als je een echte beginner bent op het gebied van E-stim en nog geen favoriete instellingen hebt, raden wij voor het begin het volgende aan:

Modus: N

Pulsduur: 140 µs

Pulsfrequentie: 70 Hz

Draai hiervoor de intensiteitsregelaar alleen zover totdat je een klik hoort. Voer de bovengenoemde instellingen uit en voer dan pas het speeltje in, voordat je de intensiteit verhoogt. Het is hierbij van belang dat beide polen van de toy zijn ingevoerd.

De intensiteit van de stroom die van plus naar minus stroomt, is namelijk altijd hetzelfde. Als het speeltje dus veel huidcontact maakt, verdeelt de stroom zich over het hele oppervlak en lijkt daardoor lichter. Als je de toy echter bijvoorbeeld alleen met je vingertoppen aanraakt, concentreert zich de hele stroom op het stukje huid van je vingertoppen.

Je kunt hierbij denken aan een rivier: als het water veel ruimte heeft om te stromen, is het rustig en gelijkmatig. Wanneer het water echter door een smalle passage moet, wordt het niet minder of langzamer, maar schiet er met een hoge druk doorheen.

Daarom: plaats altijd eerst het seksspeeltje voordat je de stroom inschakelt.

Zodra het speeltje op zijn plek zit, kun je de intensiteit langzaam, en daarmee bedoelen we ook echt langzaam, verhogen totdat zich het tintelende gevoel op aangename wijze verspreidt. Zolang het aangenaam aanvoelt, kun je de intensiteit verder verhogen.

En nu is het tijd om te experimenteren:

Pulseren in plaats van prikkelen, bereik je met een lage pulsfrequentie waarbij de afzonderlijke stroomstoten zover uit elkaar liggen dat je ze elk afzonderlijk voelt. Bijvoorbeeld bij een frequentie van 5 Hz.

Meer stoten dan pulseren, bereik je bij een lage pulsfrequentie en een korte pulsduur. Bijvoorbeeld bij een frequentie van 5 Hz en een duur van 50 µs.

Probeer de programma's gewoon uit en laat je verwennen.

BELANGRIJK: Als je klaar bent, vergeet dan niet om eerst de Tension Lover uit te schakelen, voordat je het speeltje verwijdert.

Spelen zonder seksspeeltje - kan dat?

Ja, dat kan. Voordat je kiest of en zo ja, welke van onze geweldige seksspeeltjes bij jou in bed mag, kun je met de bij de Tension Lover meegeleverde elektroden aan de slag. Hoe je dat het beste doet, is afhankelijk van verschillende factoren. Wat zijn bijvoorbeeld je voorkeuren? Ben je een man of een vrouw? Gebruik je de elektrostimulator alleen of met z'n tweetjes?

Wij hebben hiervoor enkele tips voor je samengevat. In principe geldt: zolang je de veiligheidsinstructies opvolgt, kun je je fantasie de vrije loop laten.

Elektrodenpositionering voor stellen

Aangezien je per persoon een set elektroden kunt gebruiken, kunnen jullie natuurlijk alle voorstellen opvolgen die wij hieronder onder „Positionering voor hem“ of „Positionering voor haar“ doen.

Als jullie echter liever kiezen voor een echte onderlinge interactie, kun je het volgende uitproberen: plaats elk een plakelektrode van dezelfde set in je schaamstreek. Bij hem direct bij de peniswortel, bij haar op een schaamlip. Tijdens het vrijen, sluiten jullie de stroomkring en veranderen jullie in levende elektroden. Jullie voelen de kenmerkende elektrode-prikkeling, pulseren en stoten niet alleen direct bij de elektroden, maar overal waar jullie elkaar aanraken.

Dat kan natuurlijk ook met een elektrode op de schaamlip of de clitoris voor haar en een monopolaire cockring voor hem. Hoe luidt ook alweer het gezegde? Liefde is het enige dat geiler wordt als je het deelt...of zoiets?

Elektrodenpositionering voor hem

Je kunt bijvoorbeeld een set elektroden op de linker en de andere set op de rechter kant van je penis plaatsen. Bevestig elk een pad links en rechts van de eikel en een elk een pad links en rechts van de schacht. Voor de meeste E-stim-gebruikers is het gevoel bij deze positionering intensiever als de stroom van de eikel in de richting van de peniswortel stroomt. Een andere mogelijkheid is om twee elektroden op een bil te bevestigen en de resterende twee op de penis.

DE

GB

FR

NL

ES

IT

RU

Elektrodenpositionering voor haar

Ook nu stimuleren de elektrische pulsen alles wat door de 2 elektroden wordt omgeven. Je kunt dus bijvoorbeeld elk een elektrode van een set links en rechts van je clitoris plaatsen of links en rechts van je vagina of bijvoorbeeld een elektrode aan de binnenkant van je dijbeen en een op je perineum.

Je kunt hiervoor de meegeleverde elektroden ook in een andere vorm of maat knippen. Let er wel op dat je de kabels niet doorknipt.

En natuurlijk is het ook geoorloofd om je naar keuze aanvullend door een helper op batterijen of van vlees en bloed te laten verwennen.

Je Tension Lover: Batterij, reiniging & opslag

De Mystim Tension Lover wordt geleverd met een geplaatste 9V-blokbatteij. Je kunt in plaats daarvan echter ook een accu gebruiken. Ga als volgt te werk om deze accu te plaatsen of de blokbatteij te vervangen als op het LCD-display de weergave „Batterij zwak“ verschijnt:

- Schuif het deksel van het batterijvak naar beneden. (Soms gaat dat wat lastig, dus je kunt best wat kracht uitoefenen.)
- Verwijder de batterij uit het batterijvak.
- Plaats een nieuwe 9V-batterij volgens de afbeelding. De batterij zit onder in het batterijvak.
- Schuif het deksel weer terug.

Je kunt de Tension Lover gewoon met een vochtige doek en een mild reinigingsmiddel reinigen. Je mag het apparaat echter niet onder stromend water houden of in water onderdompelen, omdat de elektrostimulator niet waterdicht is.

Bewaar de Tension Lover op een koele en droge plaats - het beste in de buurt van je bed. Wanneer je het apparaat langere tijd niet gebruikt, dien je de batterij tot het volgende gebruik te verwijderen.

Verpakkingsinhoud

1 x Mystim Tension Lover-apparaat	2 x elektrodekabels	1 x batterij, 9 V
4 zelfhechtende elektroden	1 x gebruiksaanwijzing	1 x draagkoffer

Tastensperre

Sperren der Geräteeinstellungs-knöpfe

Um die Einstellungs-knöpfe zu sperren, halten Sie bitte den „Time“ Knopf gedrückt, während Sie das Gerät an einem Intensitätsregler einschalten. Nach dem Einschalten drücken Sie den Knopf „Mode“, und nun den Knopf „Width“ (Pfeil nach oben), ein „Schloss Symbol“ erscheint auf dem Display.

Entsperren der Geräteeinstellungs-knöpfe

Um die Einstellungs-knöpfe zu entsperren, betätigen Sie bitte zunächst den „Time“ Knopf, den Sie auch weiterhin festhalten, während Sie das Gerät an einem Intensitätsregler einschalten. Nach dem Einschalten, drücken Sie den Knopf „Mode“, und nun den Knopf „Width“ (Pfeil nach unten), das Schloss-Symbol im Display wird gelöscht und Sie können die Einstellung ändern.

Technische specificaties

Kanalen	duaal, geïsoleerd tussen de kanalen
Pulsamplitude	instelbaar op 80 mA maximaal voor positieve puls of ca. 10 mA piek voor negatieve puls bij een lading van 500 ohm per kanaal
Pulsfrequentie	instelbaar van 1 tot 160 Hz
Pulsduur	instelbaar van 50 tot 260 µs
Timer	10, 20, 30, 40, 50 en 60 minuten
Dubbelzijdige besturing door software	Amplitudestijging lineair bij moduswijziging (anti-schok)
Stroomvorm	asymmetrische bi-fase rechthoekige puls
LCD-display	voor de weergave van de ingestelde parameters
Stroomvoorziening	9V-blokbatteij
Batterijlevensduur	ca. 60 uur bij gemiddelde instellingen
Bedrijfscondities	0 °C tot +50 °C bij 20% tot 75% relatieve luchtvochtigheid, echter zonder condensatie, 700 hPa tot 1060 hPa
Opslagcondities	0 °C tot +50 °C bij 20% tot 75% relatieve luchtvochtigheid, echter zonder condensatie, 500 hPa tot 1060 hPa
Afmetingen	128 mm (hoogte) x 70 mm (breedte) x 25 mm (diepte)
Gewicht	170 g (incl. batterij)

Kortsluitingen van het apparaat zijn door een automatische veiligheidsuitschakeling uitgesloten

Beschermd tegen elektrische schok, type BF

Alle elektrische specificaties bij ± 20 % 500 ohm belasting

Toelichting van de symbolen op het typeplaatje



Lees de gebruiksaanwijzing!



Type BF.

Niet voor gebruik op het hart



Symbool voor aanduiding van elektrische en elektronische apparaten.

Garantie en garantieverlenging

Wij bieden voor onze producten een garantie van 2 jaar vanaf de aankoopdatum.

Binnen de garantieperiode verhelpen wij gebreken van het apparaat kosteloos als deze het gevolg zijn van materiaal- en fabricagefouten. Het verhelpen van gebreken geschiedt naar keuze door de reparatie van het apparaat, de vervanging van onderdelen of van het gehele apparaat.

Uitgesloten van garantie: schade die kan worden herleid tot een onjuist gebruik (bijv. aansluiting op de verkeerde stroom- of spanningssoort, aansluiting op een andere ongeschikte stroombron, breuk door een val of dergelijke). Normale slijtage en gebreken die de waarde of de geschiktheid voor gebruik van het apparaat slechts in geringe mate beïnvloeden, vallen niet onder de garantie.

De garantie vervalt wanneer er ingrepen zijn uitgevoerd op plaatsen die niet door ons zijn geautoriseerd of bij gebruik van niet-originele vervangende onderdelen.

Stuur het product ingeval van een garantieclaim met de originele aankoopbon naar één van onze servicepartners resp. rechtstreeks naar Mystim GmbH.

Overige aanspraken op basis van deze garantie zijn uitgesloten voor zover de aansprakelijkheid niet verplicht is. Deze garantie laat de garantieclaims krachtens het koopcontract jegens de verkoper onverlet.

Je kunt de garantie voor de Mystim Tension Lover verlengen tot 3 jaar door je apparaat online te registreren op: www.mystim.com/warrantyextension

Fabrikant

Mystim GmbH
Marie-Curie-Straße 5
63755 Alzenau
Duitsland

¡Enhorabuena!

Has conseguido hacerte con un Mystim Tension Lover. Has elegido bien.

Con nuestro dispositivo digital de electroestimulación abres tu puerta a nuevas experiencias sensoriales estimulantes: suavemente o con intensidad, como tú prefieras.

Pero ahora empezamos por el principio...

¿Electroestimulación? ¿En qué consiste?

La electroestimulación o e-stim - estimulación eléctrica - viene disfrutando en los últimos años de una creciente aceptación. Y no es de extrañar: En las zonas íntimas confluyen un montón de terminaciones nerviosas - muchas más que en otras zonas, por eso somos tan sensibles por ellas - y con un estimulador eléctrico ajustado correctamente puedes estimular cada una de esas terminaciones hasta alcanzar el éxtasis.

Funciona igual de bien estando solo que entre dos, y para los dos hay un abanico enorme de modalidades lúdicas que a veces ayudan a alcanzar el orgasmo con ímpetu y rapidez, y otras permiten disfrutar durante horas de un suave cosquilleo que se extiende poco a poco por todo el cuerpo. Todo como a ti te guste.

Para hacerlo te hacen falta tres cosas:

1. un electroestimulador como tu Mystim Tension Lover
2. un juguete o un par de electrodos que transfiera los impulsos a la piel y
3. tener claro qué cosas son seguras y cuáles no lo son.

Para que sobre todo este último punto no genere problemas, lo primero que explicamos es cómo funciona el E-Stim, lo que no se debería hacer con él y como se puede usar de forma segura.

Por esto tienes que leer detenidamente las instrucciones.

Advertencias e indicaciones de seguridad

La estimulación eléctrica es inofensiva si se lleva a cabo con productos de calidad y no „a lo loco“.

Por eso, al usar la corriente de estimulación tienes que tener en cuenta algunas cosas, que son:

- Cumple siempre la norma de „nunca de cintura para arriba“.
- Las personas con implantes electrónicos o metálicos (como marcapasos) no pueden usar la corriente de estimulación sin haberlo consultado previamente a su médico. Lo mismo es aplicable para las personas con lesiones cardíacas o trastornos del ritmo cardíaco.
- Las personas epilépticas no pueden aplicarse corriente de estimulación sin haberlo consultado previamente a un médico.

DE

GB

FR

NL

ES

IT

RU

- Si se usan métodos anticonceptivos metálicos como espirales o cadenas de cobre, la corriente de estimulación sólo puede aplicarse después de haber consultado a un médico o al fabricante del implante correspondiente.
- La estimulación no puede realizarse nunca de manera que suponga el paso de la corriente por el cerebro o el corazón.
- No estimes jamás la zona de la nuez ni de la garganta. Los espasmos musculares en esta zona podrían producir asfixia.
- Los aparatos de corriente de estimulación no se pueden usar cerca de explosivos ni de materiales inflamables.
- No se puede aplicar la corriente de estimulación mientras manejas un vehículo ni maquinaria pesada de ninguna clase.
- La corriente de estimulación no puede usarse durante el embarazo.
- La corriente de estimulación sólo puede aplicarse sobre piel sana.
- Mantener fuera del alcance de los niños.
- No nos responsabilizamos del mal funcionamiento de accesorios de otros fabricantes.
- No desatornilles jamás los juguetes Mystim Toys, ya que destruirías la estructura interna y perderías la garantía.

¿En qué consiste un impulso?

Tu Mystim Tension Lover te hace gozar mediante impulsos eléctricos. ¿Pero de qué consta realmente un impulso?

Duración del impulso

La duración del impulso indica cuánto tiempo dura cada impulso. Variando la intensidad y la duración del impulso se pueden estimular diferentes grupos de nervios. Es muy recomendable ajustar de forma diferente la duración del impulso en función del efecto deseado y de la zona de aplicación.

Puedes ajustar la duración del impulso usando el par de botones centrales (WIDTH). Con el botón superior se aumenta la duración del impulso, y con el inferior se reduce. Puedes regularla pulsando simplemente a intervalos de 1 μ s, o puedes aumentarla o reducirla más deprisa si mantienes pulsado uno de los botones. La duración del impulso puede situarse entre 50 y 260 μ s.

Frecuencia de impulso

La frecuencia de impulsos indica en hercios (Hz) con qué periodicidad se disparan los impulsos eléctricos sobre los electrodos, y por tanto sobre la piel. La frecuencia de impulso determina el tipo de estimulación:

Para obtener una sensación de cosquilleo vibrante conviene adoptar una frecuencia de impulso mayor (a partir de 80 Hz), en la ya no puedes distinguir un impulso del siguiente. Para lograr una sensación de sacudida en la que puedas apreciar cada uno de los impulsos en sí, se recomienda aplicar una frecuencia reducida, de 10 Hz o menor.

Puedes ajustar la frecuencia del impulso usando el par de botones a la derecha (RATE). Con el botón superior se aumenta la frecuencia del impulso, y con el inferior se reduce. Puedes regularla pulsando simplemente a intervalos de 1 Hz, o puedes aumentarla o reducirla más deprisa si mantienes pulsado uno de los botones. La frecuencia de impulso puede situarse entre 1 y 160 Hz.

Intensidad

La intensidad regula la fuerza de cada impulso emitido. Cada cual percibe la intensidad del impulso de una forma diferente, dependiendo de la resistencia de los tejidos, el espesor de la piel, etc. Puedes elegir la intensidad de modo que percibas los impulsos en forma de golpes o cosquilleos sin que sean desagradables o, ni mucho menos, duelan.

A no ser que sea eso lo que quieras: eso también vale.

Puedes ajustar la intensidad de impulso mediante los dos reguladores de intensidad dispuestos en la parte de arriba del aparato. Al girar en sentido horario se aumenta la intensidad; y girando en sentido antihorario, se reduce, siempre de manera continua.

IMPORTANTE: No ajustes nunca la intensidad antes de aplicar el juguete, y ponla a 0 antes de retirarlo.

Los elementos de mando y sus funciones

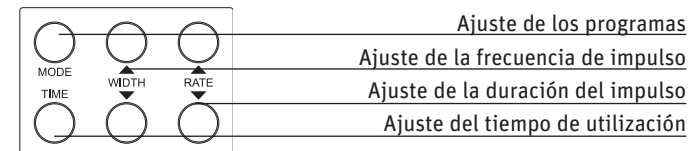
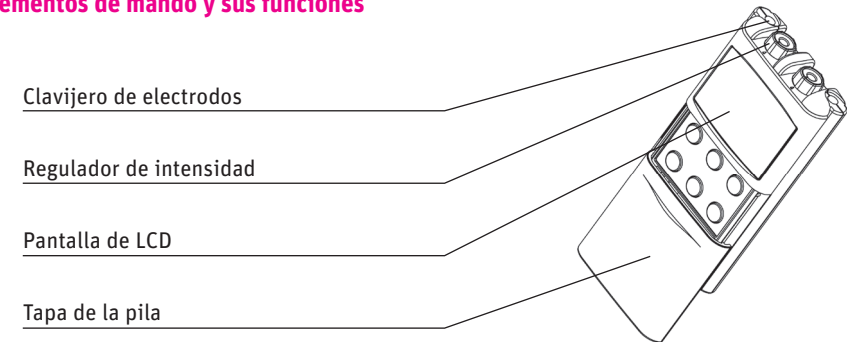

Puesta en marcha inicial

Tu Tension Lover se activa girando en sentido horario un regulador de intensidad, o los dos, hasta oír un „clic“. Cada regulador giratorio controla un canal.

Tan pronto como se conecta el electroestimulador también se activa la pantalla extra-grande en la que siempre podrás consultar todos los ajustes. Incluso en la oscuridad del dormitorio.

Puedes usar un sólo canal o los dos a la vez. Lo único importante a tener en cuenta es que tu juguete (uno o varios) se tiene que regular siempre con la ruedecita a la que esté enchufado.

Girando en sentido antihorario también puedes volver a apagar el aparato.

Los programas

Tu Tension Lover dispone de 7 programas preconfigurados. ¿Cuál es el mejor? Sólo hay una cosa que sirva: Probar, probar, probar.

Al margen derecho de la pantalla, después de encender el dispositivo, aparecen 7 rectángulos, de los que uno parpadea. Estos 7 rectángulos representan los 7 programas de tu Tension Lover. El programa intermitente es el que se halla activo. Puedes decidir tú mismo si deseas realizar todos los ajustes tu solo - para lo que basta pulsar el botón de MODE las veces que haga falta hasta alcanzar la posición „N“ - o si prefieres recurrir a uno de los programas que siguen un patrón de estimulación predefinido.

Pero antes de cambiar a uno de los programas pulsando el botón MODE asegúrate siempre de que 1) has insertado tu juguete y 2) has encontrado la intensidad correcta en el modo „N“. Sólo entonces podrás probar alguno de los demás programas:

B, ó „Modo Burst“ („Ráfaga“)

En el primer programa, Burst (B) o Ráfaga, se emiten sacudidas de entre 7 y 10 impulsos siguiendo un modelo preestablecido. Se trata de una combinación de impulsos convencionales y de impulsos de baja frecuencia, y es especialmente adecuada para la estimulación a lo largo de un periodo de tiempo prolongado.

M, ó „modo Modulado“

Este programa se denomina modo Modulado (M). En este programa, la intensidad de impulso aumenta y disminuye describiendo movimientos ondulares, provocando sensaciones especialmente agradables e intensas.

MR, ó „Frecuencia de Impulso Modulada“

En este modo se reduce primero la frecuencia de impulso ajustada de forma continuada un 50%, y seguidamente se vuelve a subir hasta alcanzar su valor de salida.

MRW, ó „Frecuencia de Impulso Modulada y Duración del Impulso“

En este programa se somete a una subida o a una bajada no sólo la frecuencia de impulso, sino también su duración. Las oscilaciones se producen de forma complementaria; es decir, cuando la frecuencia desciende aumenta la duración, y viceversa. La intensidad, la duración del impulso y su frecuencia se pueden ajustar por separado.

SDR, ó „Modificación de la intensidad y de la frecuencia de impulso“

Con esta configuración aumenta y desciende respectivamente la intensidad y la frecuencia de impulso durante un ciclo de 6 segundos. El aumento y la reducción también se producen en este caso de manera correspondientemente complementaria. Si la intensidad de la estimulación se reduce un 20%, la frecuencia de impulso aumenta un 45% antes de volver al valor inicial.

La intensidad, la duración del impulso y su frecuencia se pueden ajustar por separado.

SDW, ó „Modificación de la intensidad y de la duración de impulso“

Con el séptimo programa aumenta y desciende respectivamente la intensidad y la duración del impulso durante un ciclo de 6 segundos. El aumento y la reducción también se producen una vez más de manera correspondientemente complementaria. Si la intensidad de la estimulación se reduce un 20%, la duración del impulso aumenta un 54% antes de volver al valor inicial. La intensidad, la duración del impulso y su frecuencia se pueden ajustar por separado.

Ajuste del tiempo de utilización

Tu Tension Lover te indica en la parte superior de la pantalla el tiempo de utilización seleccionado en cada momento. Al finalizar este tiempo, tu electroestimulador se apaga de forma automática. Puedes modificar el tiempo a intervalos de 10 minutos pulsando el botón TIME.

La primera vez

Ahora ya estás familiarizado con las principales características de tu Mystim Tension Lover, así que ¡manos a la obra!

Si eres un novato en esto de la electroestimulación y todavía no tienes ninguna preferencia en cuanto a la configuración, para empezar te sugerimos lo siguiente:

Modo: N

Ancho de impulso: 140 μ s

Coefficiente de impulso: 70 Hz

Para ello, gira primero el regulador de intensidad hasta que oigas un „clic“, realiza los ajustes mencionados arriba e inserta a continuación el primer juguete antes de elevar la intensidad. Al hacerlo es importante que estén introducidos los dos polos del juguete.

DE

GB

FR

NL

ES

IT

RU

Eso es porque la intensidad de la corriente que trata de fluir de + a - es siempre la misma. Si hay mucha piel sobre el juguete, la corriente se distribuye sobre toda la superficie y produce una sensación de mayor suavidad. Cuando por el contrario se coge el juguete sólo con la punta de los dedos, por ejemplo, toda la corriente se concentra en la escasa piel de la yema de los dedos.

Uno se lo puede imaginar como un arroyo: Si el agua dispone de mucho espacio para discurrir lo hace de forma cadenciosa y sosegada; pero si por el contrario atraviesa una angostura fluye con más empuje, sin hacerlo por ello más despacio ni en menor cantidad.

Por consiguiente: Colocar el juguete antes de conectar la corriente eléctrica.

Tan pronto como el juguete esté colocado en su sitio podrás aumentar la intensidad lentamente - y cuando decimos lentamente lo decimos de verdad - hasta que la sensación de cosquilleo se extienda como una delicia. Puedes seguir aumentando la intensidad mientras la sensación siga siendo agradable.

Y ahora es por fin el momento de experimentar: Si el ritmo de impulso es bajo se obtiene una palpitación en lugar de un cosquilleo; porque cada sacudida de corriente está tan separada de la siguiente que puede percibirse cada una por separado. Por ejemplo, con un ritmo de 5 Hz.

Con un ritmo y una amplitud de impulso bajos se obtiene más sacudidas que pulsaciones. Por ejemplo, con un ritmo de 5 Hz y una amplitud de 50 µs.

Haz clic en los diversos programas y déjate mimar.

IMPORTANTE: Cuando acabes, piensa siempre en desconectar lo primero tu Tension Lover antes de quitar el juguete.

Jugar sin juguete ¿se puede?

Sí, se puede. Antes de decidirte sobre si alguno - y cuál - de nuestros chicos guapos puede acceder a ti, ya puedes ir empezando con los electrodos incluidos en tu Tension Lover. El modo mejor de usarlo depende de diversos factores. ¿Cuáles son por ejemplo tus preferencias? ¿Eres varón o mujer? ¿Usas el electroestimulador solo o en compañía?

Teniendo esto en cuenta hemos recopilado algunos consejos para ti. Pero lo fundamental es: mientras atiendas nuestras indicaciones de seguridad, tu imaginación no tendrá límites.

Posicionamiento de los electrodos para parejas

Al poderse usar un par de electrodos por persona, por supuesto podéis colocarlos en cualquier sitio de los que proponemos más abajo en los apartados „Colocación para él“ ó „Colocación para ella“.

Pero si lo que vosotros queréis es una auténtica „interacción de pareja“, probad lo siguiente: Colocad siempre un electrodo adherente de cada par de cables en vuestras zonas íntimas. En él directamente en la base del pene, y en ella sobre uno de los labios de la vulva. Al practicar el sexo cerráis el circuito y os convertís en electrodos

vivientes. No sentiréis el típico cosquilleo, la palpitación y la sacudida electrosexual directamente junto a vuestros electrodos, sino por todas partes en las que os toquéis.

Esto también funciona después por ejemplo con un electrodo en el labio de la vulva o en el clítoris para ella, y en un anillo monopolar para él.

¿Cómo se dice? ¿El amor es lo único que mejora al compartirse, o algo parecido?

Colocación de los electrodos para él

Por ejemplo puedes poner un par de electrodos en el lado izquierdo del pene, y otro par en el derecho. Dos almohadillas, a derecha e izquierda del glande, y otras dos a derecha e izquierda del fuste. Para la mayoría de usuarios del E-Stim la sensación con esta disposición es más intensa si la corriente fluye desde el glande hacia la base del pene. Otra posibilidad consiste en fijar dos electrodos a las nalgas y sólo los dos restantes al pene.

Colocación de los electrodos para ella

También en este caso los impulsos eléctricos estimulan todo lo que quede flanqueado entre dos electrodos. Por ejemplo puedes colocar un par de electrodos a derecha e izquierda de tu clítoris o de tu vagina, o por ejemplo un electrodo en la parte interna de tu muslo y el otro en tu periné. Puedes ajustar a medida los electrodos suministrados en las formas y los tamaños que quieras. Sólo tienes que procurar de no cortar el cable. Y por supuesto no estaría mal que te dejaras mimar además por un asistente a pilas, o por uno de carne y hueso.

Tu Tension Lover: Pila, limpieza y almacenamiento

Tu Mystim Tension Lover viene equipado ya con una pila monobloque de 9V. Si quieres, en su lugar puedes usar también una batería recargable. Para instalar la batería o para recambiar la pila monobloque cuando en la pantalla LCD aparezca la indicación „batería baja“, procede del siguiente modo:

- Tira de la tapa del compartimento de la pila completamente hacia abajo. (hazlo con determinación: a veces cuesta un poco.)
- Saca la pila del compartimento.
- Pon una pila de 9V nueva conforme al dibujo del fondo del compartimento.
- Vuelve a cerrarlo deslizando la tapa hacia arriba.

Puedes limpiar tu Tension Lover simplemente con un paño húmedo y con un detergente suave, pero no lo pongas debajo del grifo ni lo sumerjas en agua, ya que el electroestimulador no es impermeable. Guarda tu Tension Lover en un lugar fresco y seco; lo más cerca posible de tu cama. Si no piensas volver a usar el aparato en mucho tiempo, extrae la pila hasta la próxima ocasión.

Volumen de suministro

1 dispositivo Mystim Tension Lover	2 cables de electrodos	1 pila de 9 V
4 electrodos autoadherentes	1 manual de instrucciones	1 maletín

Tastensperre

Sperren der Geräteeinstellungsknöpfe

Um die Einstellungsknöpfe zu sperren, halten Sie bitte den „Time“ Knopf gedrückt, während Sie das Gerät an einem Intensitätsregler einschalten. Nach dem Einschalten drücken Sie den Knopf „Mode“, und nun den Knopf „Width“ (Pfeil nach oben), ein „Schloss Symbol“ erscheint auf dem Display.

Entsperren der Geräteeinstellungsknöpfe

Um die Einstellungsknöpfe zu entsperren, betätigen Sie bitte zunächst den „Time“ Knopf, den Sie auch weiterhin festhalten, während Sie das Gerät an einem Intensitätsregler einschalten. Nach dem Einschalten, drücken Sie den Knopf „Mode“, und nun den Knopf „Width“ (Pfeil nach unten), das Schloss-Symbol im Display wird gelöscht und Sie können die Einstellung ändern.

Datos técnicos

Canales	dual, aislado entre los canales
Amplitud de impulsos	ajustable a 80mA como máximo para impulsos positivos ó aprox. 10mA máx. para impulsos negativos con una carga de 500 Ohmios por canal
Frecuencia de impulso	ajustable entre 1 y 160 Hz
Duración del impulso	ajustable entre 50 y 260 µs
Programador	10, 20, 30, 40, 50 y 60 minutos
Control de dos flancos mediante software	Aumento de amplitud lineal al cambiar de modo (antigolpes)
Forma ondulada	impulso rectangular bifásico asimétrico
Pantalla de LCD	para indicar los parámetros de ajuste
Fuente de corriente	Pila monobloque de 9V
Duración de la pila	Aprox. 60 horas con los ajustes medios
Condiciones de funcionamiento	De 0 °C a +50 °C con un 20% - 75% de humedad relativa del aire, pero sin condensación, de 700 hPa a 1060 hPa
Condiciones de almacenamiento	De 0 °C a +50 °C con un 20% - 75% de humedad relativa del aire, pero sin condensación, de 500 hPa a 1060 hPa
Dimensiones	128 mm (altura) x 70 mm (anchura) x 25 mm (fondo)
Peso	170 g (pila incluida)

La desconexión automática de seguridad imposibilita los cortocircuitos en el aparato. con protección contra sacudidas eléctricas del tipo BF todas las especificaciones eléctricas con una carga de ± 20 % 500 Ohmios

Explicación de los dibujos de la placa indicadora



Observe las instrucciones de servicio!



Tipo BF.
No apropiado para aplicarse al corazón.



Símbolo de identificación de los aparatos eléctricos y electrónicos.

Garantía y prórroga de garantía

Asumimos una garantía de 2 años a partir de la fecha de compra de nuestros productos.

Durante el periodo de garantía solventamos gratuitamente los defectos relacionados con fallos de material o de fabricación. La corrección de defectos se lleva a cabo, a nuestra elección, mediante reparación o recambio de piezas o del aparato en su conjunto.

Queda fuera de la garantía: Daños atribuibles a un uso incorrecto del aparato (como por ejemplo conexión a un tipo de corriente o voltaje erróneo, la conexión a fuentes de corriente inadecuadas, rotura por caída o similar). El desgaste normal y los defectos que afecten de forma irrelevante a la utilidad del aparato no los cubre la garantía.

La garantía queda anulada en caso de intervención en zonas no autorizadas por nosotros, o por utilización de recambios que no sean originales.

Si tienes que hacer uso de la garantía envía el producto con el tique de compra original a nuestro colaborador del servicio técnico o directamente a Mystim GmbH.

Queda excluido de esta garantía cualquier otro tipo de reclamación, en tanto nuestra responsabilidad no esté prescrita de forma obligatoria. Las reclamaciones de garantía por el contrato de compra contra el vendedor no se verán afectadas por la presente garantía.

Puedes prorrogar la garantía de tu Mystim Tension Lover por 3 años más registrando tu aparato online en: www.mystim.com/warrantyextension

Fabricante

Mystim GmbH
Marie-Curie-Str. 5
63755 Alzenau
ALEMANIA

DE

GB

FR

NL

ES

IT

RU

Congratulazioni!

Ora possiedi un Mystim Tension Lover. Ottima scelta!

Con il nostro elettrostimolatore digitale apri le porte a esperienze sensoriali che, a seconda delle tue preferenze, possono consistere in una stimolazione delicata o molto intensa.

Ma cominciamo dal principio...

Elettrostimolazione? Che cos'è esattamente?

Il termine elettrostimolazione, in breve e-stim, indica la stimolazione elettrica, una pratica che da alcuni anni è sempre più apprezzata. Non c'è da meravigliarsi: nella zona intima ci sono tantissimi nervi, molti di più rispetto ad altri punti, per questo l'area è così sensibile. Con uno stimolatore elettrico regolato correttamente e il giocattolo giusto, puoi stimolare ogni singolo nervo fino all'estasi.

Da soli funziona bene come in coppia e per entrambe le situazioni esiste un'intera gamma di tipologie di giochi che talvolta aiutano a raggiungere un orgasmo rapido e potente, mentre in altri casi procurano un delicato formicolio che si diffonde lentamente in tutto il corpo. Esattamente in base ai tuoi gusti.

Per cominciare ti servono tre cose:

1. un elettrostimolatore come il tuo Mystim Tension Lover
2. un giocattolo o una coppia di elettrodi che trasmetta gli impulsi sulla pelle e
3. una chiara comprensione di ciò che è sicuro e di ciò che non lo è

Innanzitutto, per fare sì che l'ultimo punto non crei problemi, spiegheremo come funziona un e-stim, cosa non si dovrebbe fare e come si utilizza un e-stim in sicurezza.

Pertanto ti invitiamo a leggere attentamente le istruzioni per l'uso.

Avvertenze e informazioni per la sicurezza

La stimolazione elettrica è sicura se viene eseguita con prodotti di qualità e se non la si prende „alla leggera“.

Quando utilizzi l'elettrostimolazione dovresti sempre rispettare le seguenti avvertenze:

- Atteniti sempre alla regola „mai sopra la cintura“.
- I portatori di impianti elettronici o metallici (ad es. pacemaker) non possono utilizzare l'elettrostimolazione senza aver prima consultato il medico curante. Lo stesso vale per le persone con difetti cardiaci o anomalie del ritmo cardiaco.
- Le persone che soffrono di epilessia non possono utilizzare l'elettrostimolazione senza aver prima consultato un medico.
- In presenza di metodi contraccettivi metallici, come spirali e dispositivi intrauterini in rame, l'elettrostimolazione può essere utilizzata solo dopo aver consultato un medico o il produttore del dispositivo impiantato.

- La stimolazione non deve mai avvenire in modo tale che la corrente elettrica scorra attraverso il cervello o il cuore.
- Non stimolare mai la zona della laringe o la cavità orale. Le contrazioni muscolari di questa zona del corpo potrebbero provocare il soffocamento.
- Gli elettrostimolatori non devono essere utilizzati in presenza di materiale esplosivo o infiammabile.
- L'elettrostimolazione non può essere usata mentre si guidano veicoli o altre macchine pesanti.
- L'elettrostimolazione non può essere utilizzata in gravidanza.
- L'elettrostimolazione può essere utilizzata solo su cute sana.
- Tenere lontano dalla portata dei bambini.
- Non rispondiamo dei difetti di funzionamento degli accessori di altri produttori.
- Non smontare mai i componenti dei Mystim Toys mediante svitamento: questo provoca un danneggiamento irreversibile della struttura interna e fa decadere la garanzia.

In cosa consiste un impulso?

Il tuo Mystim Tension Lover ti coccola per mezzo di impulsi elettrici. Ma in cosa consiste effettivamente un impulso?

Ampiezza degli impulsi

L'ampiezza degli impulsi indica quanto dura un singolo impulso. Variando intensità e ampiezza degli impulsi è possibile stimolare diversi gruppi di nervi. Pertanto è consigliabile impostare diverse ampiezze di impulsi in base all'effetto e alla zona di impiego desiderati.

Puoi regolare l'ampiezza degli impulsi con la coppia di pulsanti centrale (WIDTH). Con il pulsante superiore si aumenta l'ampiezza degli impulsi, con quella inferiore la si riduce. Puoi regolarla con una semplice pressione in scatti da 1 μ s, oppure aumentare o ridurre l'ampiezza degli impulsi più rapidamente tenendo premuto uno dei pulsanti. L'ampiezza degli impulsi può essere variata in un intervallo compreso tra 50 e 260 μ s.

Frequenza degli impulsi

La frequenza degli impulsi è un valore in Hertz (Hz) che indica a quali intervalli di tempo gli impulsi elettrici vengono trasmessi agli elettrodi e pertanto alla pelle. La frequenza degli impulsi determina il tipo di stimolazione. Per una sensazione di formicolio vibratorio si deve selezionare una frequenza più elevata (a partire da 80 Hz), con la quale non è più possibile distinguere i singoli impulsi. Per avere una sensazione di spinta, in cui si riesce a percepire ogni singolo impulso come tale, è consigliabile una frequenza di impulsi minore o uguale a 10 Hz.

Puoi regolare la frequenza degli impulsi con la coppia di pulsanti a destra (RATE). Con il pulsante superiore si aumenta la frequenza degli impulsi, con quella inferiore la si riduce. Puoi regolarla con una semplice pressione in scatti da 1 Hz, oppure aumentare o ridurre la frequenza degli impulsi più rapidamente tenendo premuto uno dei pulsanti. La frequenza degli impulsi può essere variata in un intervallo compreso tra 1 e 160 Hz.

DE

GB

FR

NL

ES

IT

RU

Intensità

Impostando l'intensità si regola la forza dei singoli impulsi emessi. Ogni individuo percepisce l'intensità degli impulsi in modo diverso a causa della differente resistenza dei tessuti, dello spessore della pelle, ecc. Puoi selezionare l'intensità degli impulsi in modo tale da percepire gli stessi come un battito o un formicolio, mai sgradevole né tantomeno doloroso.

A meno che, naturalmente, tu non lo voglia. Anche questo è possibile.

Puoi regolare l'intensità degli impulsi con i due appositi regolatori posti sulla parte alta dell'apparecchio. Ruotando i regolatori in senso orario aumenti l'intensità degli impulsi, ruotandoli in senso antiorario la riduci progressivamente.

IMPORTANTE: Regola sempre l'intensità dopo aver inserito il giocattolo e riducila fino all'arresto prima di rimuoverlo.

Gli elementi di comando e le loro funzioni

Presca per il collegamento degli elettrodi

Regolatore di intensità

Display LCD

Coperchio batteria

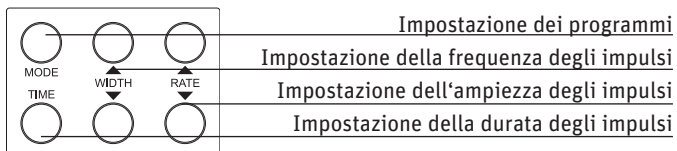
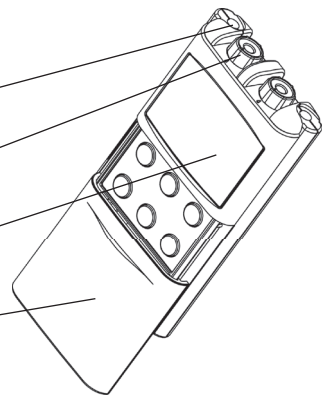

Messa in funzione

Il Tension Lover si attiva ruotando in senso orario uno o entrambi i regolatori d'intensità fino a sentire un „clic“. Ogni regolatore controlla un cosiddetto canale.

Non appena l'elettrostimolatore viene acceso si attiva anche il grandissimo display, sul quale puoi sempre leggere tutte le impostazioni. Puoi farlo anche con gli occhi assonnati.

È possibile utilizzare solo un canale o entrambi contemporaneamente. È importante che ti ricordi di regolare sempre il tuo/i tuoi toy utilizzando la rotella in cui sono inseriti.

Ruotando in senso antiorario è possibile spegnere l'apparecchio.

Programmi

Il Tension Lover dispone di 7 programmi preimpostati. Qual è il migliore? Solo una cosa può aiutarti a trovare la risposta: provare, provare, provare.

Dopo l'accensione vedrai sul bordo sinistro del display 7 rettangoli, uno dei quali lampeggiante. Questi 7 rettangoli indicano i 7 programmi del Tension Lover. Il programma lampeggiante è quello attualmente attivo. Puoi decidere se eseguire da solo tutte le impostazioni (per questo ti basta premere il pulsante MODE fino a che la „N“ non lampeggia, o se preferisci utilizzare uno dei programmi che seguono un modello di stimolazione preimpostato.

Prima di passare a un altro programma premendo il pulsante MODE, accertati sempre: 1) di aver inserito il giocattolo e 2) di aver trovato l'intensità giusta nella modalità „N“. Soltanto dopo dovresti provare uno degli altri programmi:

B, o “Modalità Burst “

Nel primo programma, Burst (B), vengono emesse singole scosse di 7-10 impulsi singoli secondo una sequenza predefinita. Si tratta di una combinazione di impulsi tradizionali e impulsi a bassa frequenza, particolarmente indicata per una stimolazione prolungata.

M, o “Modalità modulata“

Questo programma è definito modalità modulata (M). In questo programma l'intensità degli impulsi aumenta e diminuisce in movimenti ondulatori che producono un effetto particolarmente piacevole e intenso.

MR, ossia “frequenza modulata di impulsi“

In questa modalità la frequenza di impulsi impostata inizialmente diminuisce in modo continuo del 50% per poi aumentare di nuovo fino a raggiungere il livello iniziale.

MRW, ossia “frequenza e ampiezza di impulsi modulate“

In questo programma non è soggetta a un incremento o decremento solo la frequenza degli impulsi, ma anche la loro larghezza. Le vibrazioni hanno un andamento opposto; ciò significa che se la frequenza degli impulsi diminuisce l'ampiezza aumenta e viceversa. L'intensità, l'ampiezza e la frequenza degli impulsi possono essere impostati separatamente.

SDR, ossia “modifica dell'intensità e della frequenza degli impulsi“

In questa impostazione l'intensità e la frequenza degli impulsi aumentano e/o diminuiscono in un ciclo della durata di 6 secondi. Anche in questo caso l'aumento e la diminuzione dei due valori si alternano di volta in volta. L'intensità della stimolazione diminuisce del 20%, la frequenza degli impulsi aumenta del 45%, e poi ritornano al valore iniziale. L'intensità, l'ampiezza e la frequenza degli impulsi possono essere impostati separatamente.

SDW, ossia “modifica dell'intensità e dell'ampiezza degli impulsi“

Nel settimo programma preimpostato l'intensità e l'ampiezza degli impulsi aumentano e/o diminuiscono entro un ciclo della durata di 6 secondi. Anche in questo caso l'aumento e la diminuzione si alternano di volta in volta. L'intensità della stimolazione diminuisce del 20%, l'ampiezza degli impulsi aumenta del 54%, e poi ritornano al valore iniziale. L'intensità, l'ampiezza e la frequenza degli impulsi possono essere impostati separatamente.

L'impostazione della durata in servizio

Il Tension Lover, nella parte alta del display, indica la durata di utilizzo selezionata. Trascorso tale tempo, l'elettrostimolatore si spegne automaticamente. Puoi variare il tempo di 10 minuti alla volta premendo il pulsante TIME.

La prima volta

Hai acquisito familiarità con le principali caratteristiche del tuo Mystim Tension Lover: ora cominciamo! Se sei un neofita dell'elettrostimolazione e non hai ancora le tue impostazioni preferite, per iniziare ti consigliamo le seguenti:

Modalità: N

Ampiezza impulsi: 140 µs

Frequenza impulsi: 70 Hz

Innanzitutto ruota il regolatore dell'intensità fino a udire un „clic“, esegui le impostazioni sopraindicate e poi introduci il giocattolo prima di aumentare l'intensità. È importante che entrambi i poli del toy siano inseriti.

L'intensità della corrente, che scorre dal polo positivo a quello negativo, è sempre uguale. Se c'è troppa pelle sul giocattolo, la corrente si ripartisce su tutta la superficie e pertanto sembra meno intensa. Se invece, ad esempio, si afferra il giocattolo solo con le punte delle dita, tutta la corrente si concentra sulla poca pelle presente in questo punto.

Possiamo immaginarlo come un ruscello: se l'acqua ha molto spazio per scorrere è tranquillo e uniforme, se invece deve passare attraverso una strettoia non si riduce e non diventa più lento, bensì la percorre con una forte pressione.

Pertanto: posizionare sempre il giocattolo prima di accendere la corrente.

Non appena il giocattolo è in posizione, puoi aumentare l'intensità lentamente (e intendiamo dire davvero lentamente) fino a quando la sensazione di formicolio non si propaga piacevolmente. Puoi continuare ad aumentare l'intensità fino a quando la sensazione risulta piacevole.

E ora finalmente è tempo di sperimentare:

si ottiene una pulsazione al posto del formicolio con una bassa frequenza degli impulsi, alla quale le singole scariche elettriche sono così distanziate che è possibile percepirle singolarmente. Questo accade, ad esempio con una frequenza di 5 Hz.

Riducendo la frequenza e l'ampiezza degli impulsi, si ottiene una sensazione più simile a una spinta che a una pulsazione. È il caso di una frequenza di 5 Hz e un'ampiezza di 50 µs.

Clicca sui vari programmi e lasciati coccolare.

IMPORTANTE: Quando hai finito, ricordati sempre di spegnere il Tension Lover prima di rimuovere il giocattolo.

Giocare senza giocattolo: è possibile?

Sì, è possibile. Prima di decidere se uno dei nostri bei „giovannotti“ fa al caso tuo ed eventualmente quale, puoi iniziare con gli elettrodi che accompagnano il tuo Tension Lover. Il modo migliore per farlo dipende da vari fattori. Quali sono ad esempio le tue preferenze? Sei un uomo o una donna? Utilizzi l'elettrostimolatore da solo o in coppia?

In funzione di queste preferenze abbiamo raccolto alcuni consigli per te. Tuttavia vale un principio di massima: se ti attieni alle nostre indicazioni di sicurezza non ci sono limiti alla tua fantasia.

Posizionamento degli elettrodi per le coppie

Dato che puoi utilizzare una coppia di elettrodi per ogni persona, naturalmente ciascuno può scegliere le proposte di posizionamento che suggeriamo qui di seguito alla voce „Posizionamento per lui“ o „Posizionamento per lei“.

Se per voi è possibile una vera „interazione di coppia“, provate così: ciascuno posiziona un elettrodo adesivo della propria coppia nella propria zona intima. Per lui direttamente alla radice del pene, per lei su una delle labbra vulvari. Durante il rapporto sessuale collegate il circuito elettrico ed entrambi diventeranno elettrodi viventi. Percepirete le vibrazioni, le pulsazioni e le scosse tipiche dell'elettrostimolazione sessuale non solo direttamente nei vostri elettrodi, ma anche in tutti i punti con cui entreranno in contatto.

Naturalmente questo vale anche, ad esempio, con un elettrodo sul labbro vulvare o sul clitoride per lei e su un anello monopolare per il pene per lui.

Come si può dire in altre parole? L'amore è l'unica cosa che diventa ancora più fantastica se la si condivide... O qualcosa del genere?

Posizionamento degli elettrodi per lui

Puoi applicare ad esempio una coppia di elettrodi sul lato sinistro e una coppia sul lato destro del pene. Sistema un pad a sinistra e uno a destra del glande e uno a sinistra e uno a destra dell'asta. Per la maggior parte degli utenti di elettrostimolatori questa disposizione offre un'esperienza più intensa se la corrente scorre dal glande verso la radice del pene. Un'altra opportunità è fissare due elettrodi su un gluteo e soltanto gli altri due al pene.

Posizionamento degli elettrodi per lei

Anche in questo caso, gli impulsi elettrici stimolano tutto ciò che è circondato da 2 elettrodi. Pertanto, ad esempio puoi posizionare un elettrodo di ogni coppia a sinistra e a destra del clitoride, o della vagina, oppure un elettrodo nell'interno coscia e uno sull'area perineale.

Inoltre puoi ritagliare a misura gli elettrodi forniti per ottenere anche altre forme e dimensioni. Fai solo attenzione a non tagliare il cavo. Naturalmente nulla ti vieta di scegliere tra un accessorio a batteria e uno in carne e ossa.

Il tuo Tension Lover: batteria, pulizia e conservazione

Il tuo Mystim Tension Lover è già dotato di un blocco batteria da 9 V. Se lo desideri, al suo posto puoi anche utilizzare un accumulatore. Per inserirlo o per sostituire il blocco batteria quando sul display LCD appare l'indicazione „Batteria scarica“, ti invitiamo a procedere nel modo seguente:

- Stacca il coperchio del vano batteria spingendolo completamente verso il basso; (fidati, talvolta può essere un po' difficoltoso).
- Estrai la batteria dal vano.
- Inserisci una nuova batteria da 9 V come indicato nel disegno che si trova sul fondo del vano batteria.
- Riposiziona il coperchio spingendolo verso l'alto.

Puoi pulire semplicemente il Tension Lover con un panno umido e un prodotto detergente delicato, ma non dovresti mai tenerlo sotto l'acqua corrente o immergerlo in acqua, poiché l'elettrostimolatore non è impermeabile.

Conserva il Tension Lover in un luogo fresco e asciutto, meglio se in prossimità del tuo letto. Se prevedi di non usare l'apparecchio per molto tempo, rimuovi la batteria fino al successivo utilizzo.

Contenuto della confezione

1 dispositivo Mystim Tension Lover
1 manuale di istruzioni per l'uso

2 cavi per elettrodi
4 elettrodi autoadesivi

1 batteria da 9 V
1 valigetta da trasporto

Tastensperre

Sperren der Geräteeinstellungsknöpfe

Um die Einstellungsknöpfe zu sperren, halten Sie bitte den „Time“ Knopf gedrückt, während Sie das Gerät an einem Intensitätsregler einschalten. Nach dem Einschalten drücken Sie den Knopf „Mode“, und nun den Knopf „Width“ (Pfeil nach oben), ein „Schloss Symbol“ erscheint auf dem Display.

Entsperren der Geräteeinstellungsknöpfe

Um die Einstellungsknöpfe zu entsperren, betätigen Sie bitte zunächst den „Time“ Knopf, den Sie auch weiterhin festhalten, während Sie das Gerät an einem Intensitätsregler einschalten. Nach dem Einschalten, drücken Sie den Knopf „Mode“, und nun den Knopf „Width“ (Pfeil nach unten), das Schloss-Symbol im Display wird gelöscht und Sie können die Einstellung ändern.

Specifiche tecniche

Canali	dual, isolato tra i canali
Ampiezza degli impulsi	regolabile a 80 mA max. per impulso positivo o circa 10 mA di picco per impulso negativo con una carica di 500 Ohm per canale
Frequenza degli impulsi	regolabile da 1 a 160 Hz
Ampiezza degli impulsi	regolabile da 50 a 260 µs
Timer	10, 20, 30, 40, 50 e 60 minuti
Comando double-edge tramite software	aumento di ampiezza lineare quando si modifica la modalità (anti-shock)
Forma d'onda	impulso rettangolare bifasico asimmetrico
Display LCD	visualizza i parametri impostati
Alimentazione	blocco batteria da 9 V
Durata della batteria	circa 60 ore con impostazioni medie
Condizioni di impiego	da 0° C a +50° C, con il 20% e fino al 75% di umidità relativa dell'aria, in assenza di condensa, da 700 hPa a 1060 hPa
Condizioni di conservazione	da 0° C a +50° C, con il 20% e fino al 75% di umidità relativa dell'aria, in assenza di condensa, da 500 hPa a 1060 hPa
Dimensioni	128 mm (altezza) x 70 mm (larghezza) x 25 mm (profondità)
Peso	170 g (batteria inclusa)

I cortocircuiti dell'apparecchio sono esclusi grazie allo spegnimento di sicurezza automatico.

Dotato di protezione da scosse elettriche tipo BF

Tutte le specifiche elettriche fornite sono state rilevate a $\pm 20\%$ di 500 Ohm di carico

Cosa significano i simboli sulla targhetta



Attenersi alle istruzioni d'uso!



Tipo BF.
Non indicato per l'impiego sul cuore.



Simbolo identificativo dei dispositivi elettrici o elettronici.

Garanzia ed estensione della garanzia

I nostri prodotti sono coperti da garanzia valida 2 anni a partire dalla data di acquisto.

Nel periodo di garanzia eliminiamo gratuitamente eventuali problemi dell'apparecchio dovuti a difetti di materiale o di fabbricazione. Per l'eliminazione dei difetti siamo noi a scegliere se riparare o sostituire parti dell'apparecchio o l'apparecchio per intero.

Dalla garanzia sono esclusi: i danni imputabili a utilizzo improprio dell'apparecchio (ad es. collegamento a una tipologia di corrente o tensione sbagliata, collegamento a una sorgente energetica non idonea, rottura dovuta a cadute o casi simili). La normale usura e i difetti che influiscono in modo non significativo sul valore o sull'idoneità all'utilizzo dell'apparecchio non sono coperti da garanzia.

La garanzia decade in caso di interventi eseguiti da centri non autorizzati da noi, oppure se si utilizzano parti di ricambio non originali.

In caso di difetti coperti da garanzia, consegna il prodotto unitamente al giustificativo di acquisto presso uno dei nostri partner dell'assistenza tecnica o direttamente a Mystim GmbH.

Sono esclusi dalla garanzia altri diritti di ogni tipo per i quali non è obbligatoriamente prescritta la nostra responsabilità. La presente garanzia non copre i diritti di garanzia del contratto di vendita nei confronti del venditore.

Puoi estendere la garanzia per il tuo Mystim Tension Lover a 3 anni registrando l'apparecchio online sul sito www.mystim.com/warrantyextension

Produttore

Mystim GmbH · Marie-Curie-Str. 5 · 63755 Alzenau · Germania

Поздравляем!

Так же, как и другие, ты решился на приобретение Mystim Tension Lover. Это мудрое решение.

С нашим цифровым электростимулятором ты откроешь дверь в совершенно новые сенсорные ощущения, которые могут мягко стимулировать или жестко возбуждать в зависимости от твоих желаний.

Но начнем с самого начала...

Электростимуляция? Что же это такое на самом деле?

Электростимуляция, или сокращенно E-Stim, означает электрическую стимуляцию и со временем станет еще более популярной. И это неудивительно: В интимной области сосредоточено большое количество нервных окончаний, намного больше, чем в других частях тела, поэтому эта область так чувствительна. С помощью правильно настроенного электростимулирующего прибора и соответствующей игрушки ты можешь довести до экстаза каждое из этих нервных окончаний.

Он одинаково подходит как для индивидуального, так и совместного использования, и для обоих найдется великое разнообразие игровых режимов, которые иногда быстро и яростно помогают достичь оргазма, а иногда позволяют часами наслаждаться нежным щекотанием, которое медленно распространяется по всему телу. Все так, как ты захочешь.

Для начала тебе необходимо три вещи:

1. один электростимулятор, такой как твой Mystim Tension Lover,
2. одна игрушка или пара электродов, которые передают импульсы коже, и
3. четкое понимание того, что безопасно, а что нет.

Для того чтобы последняя точка наслаждения не создала никаких проблем, объясним сначала, как функционирует E-Stim, чего нельзя делать и как безопасно обращаться с E-Stim.

Очень внимательно прочитай, пожалуйста, эту инструкцию по использованию.

Предупреждения и безопасность

Электрическая стимуляция безопасна, если она выполняется не бездумно и высококачественным продуктом.

То есть, когда речь идет об электрической стимуляции, ты всегда должен обращать внимание на следующее:

- Всегда следуй правилу «Никогда не выше пояса».
- Без предварительной консультации с врачом, лицам с электронными или металлическими имплантатами (например, кардиостимуляторами) использование электростимуляции категорически

запрещено. Это также касается лиц с заболеваниями сердца или страдающих нарушениями сердечного ритма.

- Людям, страдающим от эпилепсии, нельзя применять электростимуляцию без предварительной консультации с врачом.
- При металлических методах контрацепции, таких как медные спирали или медные цепи, электромиоэлектрическая стимуляция возможна только после консультации с врачом или производителем соответствующего импланта.
- Электромиоэлектрическая стимуляция не должна осуществляться таким образом, чтобы воздействие слабого тока было направлено на головной мозг или сердце.
- Никогда не стимулируй область гортани или глотки. Мышечные судороги в этой области могут привести к удушью.
- Аппараты для электромиоэлектрической стимуляции нельзя использовать вблизи взрывоопасных или легковоспламеняющихся веществ.
- Электромиоэлектрическую стимуляцию нельзя использовать во время работы транспортных средств или другой тяжелой техники.
- Использование электромиоэлектрической стимуляции противопоказано беременным женщинам.
- При использовании электромиоэлектрической стимуляции кожные покровы тела должны быть здоровыми.
- Беречь от детей!
- Мы не несем ответственности за неисправности аксессуаров сторонних поставщиков.
- Никогда не разбирай игрушки Mystim, так как это нарушает целостность конструкции, а твои гарантийные претензии становятся недействительными.

Из чего же состоит импульс?

Твой Mystim Tension Lover побалует тебя электрическими импульсами. Но из чего же на самом деле состоит импульс?

Длительность импульса

Длительность импульса определяет, как долго длится один импульс. Варьируя интенсивность и длительность импульса, можно стимулировать различные группы нервов. Различные параметры длительности импульса также зависят от желаемого эффекта и рекомендуемой области применения. Ты можешь установить длительность импульса средней парой кнопок (WIDTH — ШИРИНА). Верхняя кнопка увеличивает длину импульса, нижняя ее уменьшает. Ты можешь регулировать ее простым нажатием с шагом в 1 мкс или, если удерживать кнопку нажатой, можно еще быстрее увеличивать или уменьшать длину импульса. Длина импульса может варьироваться в диапазоне от 50 до 260 мкс.

Частота импульса

Частота импульса указывает в герцах (Гц), с какой периодичностью передаются электрические импульсы на электроды и, соответственно, на кожу. Частота импульсов определяет вид стимуляции:

Для покалывающе-вибрирующего ощущения целесообразна высокая частота импульса (от 80 Гц), при которой ты уже не сможешь различать отдельные импульсы. Для ощущения удара, при котором ты сможешь воспринимать отдельные импульсы, тебе рекомендована низкая частота импульсов от 10 Гц или даже ниже.

Ты можешь установить частоту импульса правой парой кнопок (RATE — ТЕМП). Верхняя кнопка увеличивает частоту импульса, нижняя ее уменьшает. Ты можешь регулировать ее простым нажатием с шагом в 1 Гц или, если удерживать кнопку нажатой, можно еще быстрее увеличивать или уменьшать частоту импульса. Частота импульса может варьироваться в диапазоне от 1 до 160 Гц.

Интенсивность

Интенсивность регулирует силу, испускаемую отдельными импульсами. Каждый ощущает силу импульса в соответствии с разной устойчивостью тканей, толщиной кожи и другими индивидуальными различиями. Интенсивность импульсов можно выбрать так, что импульсы будут восприниматься в форме пульсации или зуда, но не неприятной или даже болезненной.

И он будет, если ты, конечно, увлечешься — так тоже бывает.

Ты можешь устанавливать интенсивность импульса с помощью обоих регуляторов, расположенных сверху аппарата. Поворот по часовой стрелке увеличивает интенсивность импульсов, против часовой стрелки она непрерывно уменьшается.

ВАЖНО: Всегда сначала устанавливай интенсивность, а потом запускай игрушку и выключай интенсивность, прежде чем ты его снова вынешь.

Элементы управления и их функции

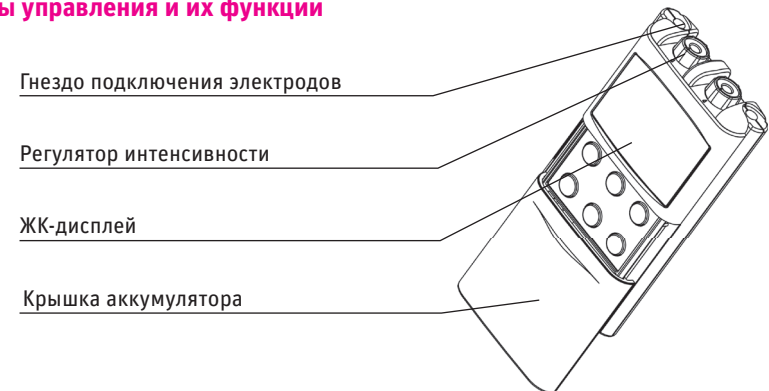

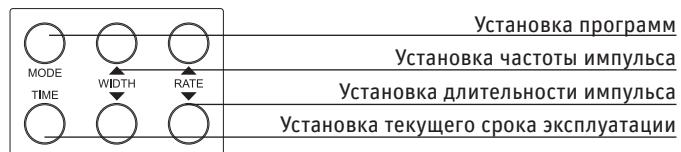

Установка программ

Установка частоты импульса

Установка длительности импульса

Установка текущего срока эксплуатации

Приведение в действие

Активируй свой Tension Lover, для этого один или два регулятора интенсивности поворачивай по часовой стрелке до характерного звука щелчка. Каждый регулятор управляет одним так называемым каналом.

Как только включается электронейростимулятор, загорается огромный дисплей, на котором ты всегда можешь прочитать все настройки. Это возможно сделать даже полузакрытыми глазами.

Ты можешь использовать как один канал, так и оба сразу. Важно только, чтобы ты всегда помнил о регулировании своей игрушки или игрушек с помощью колесика, которое в них вставлено.

При повороте против часовой стрелки, ты можешь выключить аппарат. **Программы**

Твой Tension Lover оснащен 7 предварительно настроенными программами. Какая из них самая лучшая? Здесь поможет только одно: Пробовать, пробовать, пробовать.

В левой стороне дисплея после включения ты увидишь 7 прямоугольников, один из которых мигает. Эти 7 прямоугольников означают 7 программ твоего Tension Lovers. Мигающая программа — та, которая активирована в данный момент. Ты можешь сам решать, хочешь ты установить все настройки сам — для этого нажимай кнопку MODE столько раз, пока не замигает „N“, или лучше вернешься к программам, которые следуют заранее заданной схеме стимуляции.

Но прежде чем изменить программу нажатием кнопки MODE, пожалуйста, всегда убедись в том, что: 1) твоя игрушка запущена, и 2) найдена необходимая интенсивность в режиме „N“. Только тогда ты можешь попробовать другую программу:

В, или «монопольный режим»

В первой программе, Всплеск (В), представлены одиночные всплески от 7–10 отдельных импульсов в заданной схеме. Она включает в себя сочетание обычных и низкочастотных импульсов, которые особенно подходят для стимулирования в течение длительного периода.

М, или «модулированный режим»

Эта программа обозначена как модулированный режим (М). В этой программе интенсивность импульса принимает волнообразные движения туда-сюда, что воспринимается особенно приятно и интенсивно.

MR, или «модулированная частота импульса»

В этом режиме установленная частота импульса сначала плавно уменьшается на 50%, а затем вновь возрастает, пока не достигнет своего первоначального значения.

MRW, или «модулированная частота и длительность импульса»

В этой программе увеличивается или уменьшается не только частота, но и длительность импульса. Вибрации осуществляются в обратном направлении, то есть при уменьшении частоты импульса длительность импульса увеличивается, и наоборот. Интенсивность, длительность и частота импульса могут настраиваться отдельно.

SDR, или «изменение интенсивности и частоты импульса»

В этой настройке интенсивность и частота импульса увеличивается или уменьшается в пределах шестисекундного цикла. Увеличение или уменьшение осуществляются здесь так же в обратном направлении. Интенсивность стимуляции уменьшается на 20%, частота импульса увеличивается на 45%, затем они снова возвращаются к исходному значению. Интенсивность, длительность и частота импульса могут настраиваться отдельно.

SDW, или «изменение интенсивности и длительности импульса»

В шестой программе повышается или уменьшается интенсивность и длительность импульса в пределах 6 секундного цикла. Увеличение или уменьшение осуществляются снова в противоположном направлении. Интенсивность стимуляции уменьшается на 20%, длительность импульса увеличивается на 54%, прежде чем они снова возвращаются к исходному значению. Интенсивность, длительность и частота импульса могут настраиваться отдельно.

Установка срока эксплуатации

Твой Tension Lover покажет тебе в самом верху дисплея текущий срок эксплуатации. По истечении этого времени твой электронейростимулятор автоматически выключается. Ты можешь изменить это время нажатием кнопки TIME с шагом в 10 мин.

Первый раз

Теперь ты знаешь все основные функциями твоего Mystim Tension Lover — ну, тогда начнем!

Если ты новичок электронейростимуляции и еще не имеешь никаких предпочтений, советуем тебе начать вот с чего:

Режим: N

Длительность импульса: 140 мкс

Частота импульса: 70 Гц

Поворачивай регулятор интенсивности сначала до характерного звука щелчка, установи вышеупомянутые настройки, прежде чем увеличить интенсивность, заведи игрушку. При этом важно, чтобы оба полюса игрушки были заведены.

Интенсивность тока, который течет с плюса на минус, на самом деле всегда остается одинаковой. Если на игрушке большая область кожи, то ток распределяется по поверхности равномерно и кажется мягче. И наоборот, если игрушку захватишь, например, только кончиками пальцев, то и весь ток будет сосредоточен на кончиках пальцев. Можно представить себе ручей. Когда у воды много места для течения, она спокойная и ровная, но если ей нужно пробиваться через узкую щель, она течет с более сильным давлением.

Поэтому: Всегда устанавливай игрушку, прежде чем включить питание.

Как только игрушка уже на месте, ты можешь медленно — напоминаем, медленно — увеличивать интенсивность до тех пор, пока покалывающее чувство не охватит тебя полностью. Пока это ощущение еще приятно, можешь дальше увеличивать интенсивность.

И вот оно, наконец, время для экспериментов:

Пульсация вместо покалывания достигается низкой частотой импульса, при которой отдельные импульсы тока лежат друг от друга так далеко, что их можно ощутить по отдельности. Например, при частоте от 5 Гц.

Больше пульсирующих ударов ощущаешь при низкой частоте импульса и низкой длительности импульса. Например, при частоте от 5 Гц и длительности от 50 мкс.

Просто нажимай разные программы и балуй себя.

Важно: Когда ты закончишь, не забудь сначала выключить свой Tension Lover, прежде чем извлечь игрушку.

Игра без игрушек — такое возможно?

Да, возможно. Прежде чем решить, следует ли, и, если да, то каких из наших красивых парней выбрать, можешь пуститься во все тяжкие с прилагаемыми к твоему Tension Lover электродами. То, какие настройки лучше задать, зависит от разных факторов. Каковы, например, твои предпочтения? Мужественный ты или женственный? Используешь ты электронейростимулятор один или вдвоем?

В зависимости от этого мы собрали здесь парочку советов. Но неизменно одно: до тех пор, пока ты следуешь нашим инструкциям по использованию, твоя фантазия не знает границ.

Расположение электродов для пар

Так как для каждого человека ты можешь использовать пару электродов, то можешь воспользоваться любым из предложенных расположений, которые мы предлагаем ниже в разделе «Размещение для Него» или «Размещение для Вас».

Если вы задумали настоящую «пару-взаимодействия», то попробуйте следующее: Расположите каждый

по одному клеящему электроду соответствующей пары проводов на свои интимные области. У него непосредственно на пенис, у нее — на половые губы. Во время секса цепь тока замыкается и вы оба становитесь как живые электроды. Вы почувствуете типичное электропокалывание, пульсации и толчки не только непосредственно в местах ваших электродов, но и везде, куда вы прикасаетесь.

Конечно, это произойдет позже, например, с электродами на половых губах или на клиторе для нее и на монополярном кольце пениса для него. Как говорят, что прекрасно? Любовь — это единственное, что сладострастно, когда она разделена... Или что-то подобное?

Расположение электродов для него

Ты можешь прикрепить, например, каждую пару электродов по одному на левой и на правой стороне пениса. По одному кругу слева и справа от головки, а также слева и справа от стержня. Для большинства пользователей электронейростимулятора ощущения более интенсивны при таком расположении, когда ток течет от головки к пенису.

Другая возможность заключается в том, чтобы расположить два из электродов на ягодице, и только два оставшихся — на пенисе.

Расположение электродов для нее

Опять же, электрические импульсы стимулируют все, что обрамлено 2 электродами. Таким образом, ты можешь, например, расположить по одному электроду из пары электродов слева и справа от клитора, или слева и справа от влагалища или, например, один электрод на внутренней поверхности бедра и один — в промежности.

Ты также можешь при этом создать из прилагаемых электродов другие размеры и формы. При этом следи, чтобы кабель не был разорван.

И, конечно же, нечего тебе и говорить, что для того, чтобы себя побаловать, можно обратиться как к помощнику, работающему от батареек, так и к тому, который из крови и плоти.

Твой Tension Lover: Батарейки, чистка и хранение

Твой Mystim Tension Lover уже укомплектован одним блоком 9-вольтовых батареек. Если тебе хочется, можешь вместо них также использовать аккумулятор. Чтобы их установить или заменить блок батареек, когда на ЖК-дисплее высвечивается «низкий заряд батареи», поступай так:

- Тяни крышку от батареек все время вниз. (Увидишь, что иногда она идет немного тяжело.)
- Вытащи батарейки из отсека.
- Установи новые батарейки в 9 В в соответствии с рисунком, который находится на нижней части батарейного отсека.
- Задвинь крышку снова вверх.

Ты просто можешь почистить свой Tension Lover влажной тканью и мягким моющим средством, но не делай этого под проточной водой и не погружай его в воду, так как электронейростимулятор не является водонепроницаемым.

Храни свой Tension Lover в прохладном, сухом месте, лучше всего рядом с постелью. Если ты не планируешь долгое время использовать устройство, вынь батарейки до следующего использования.

Комплектация поставки

1 аппарат Mystim Tension Lover	2 электропровода	4 самоклеющихся электрода
1 инструкция по использованию	1 батарея, 9 В	1 чехол

Tastensperre

Sperren der Geräteeinstellungsknöpfe

Um die Einstellungsknöpfe zu sperren, halten Sie bitte den „Time“ Knopf gedrückt, während Sie das Gerät an einem Intensitätsregler einschalten. Nach dem Einschalten drücken Sie den Knopf „Mode“, und nun den Knopf „Width“ (Pfeil nach oben), ein „Schloss Symbol“ erscheint auf dem Display.

Entsperren der Geräteeinstellungsknöpfe

Um die Einstellungsknöpfe zu entsperren, betätigen Sie bitte zunächst den „Time“ Knopf, den Sie auch weiterhin festhalten, während Sie das Gerät an einem Intensitätsregler einschalten. Nach dem Einschalten, drücken Sie den Knopf „Mode“, und nun den Knopf „Width“ (Pfeil nach unten), das Schloss-Symbol im Display wird gelöscht und Sie können die Einstellung ändern.

Технические параметры

Каналы	двойной, изолированный между каналами
Амплитуда импульса	регулируемая до максимума 80 мА для положительного импульса или около 10 мА Пик при отрицательном импульсе при заряде от 500 Ом на канал
Частота импульса	регулируемая от 1 до 160 Гц
Длительность импульса	регулируемая от 50 до 260 мкс
Таймер	10, 20, 30, 40, 50 и 60 минут
Двойная синхронизация с помощью программного обеспечения	Нарастание амплитуды линейно при изменении режима (антишок)

Форма сигнала	асимметричный двухфазный прямоугольный импульс
ЖК-дисплей	для отображения установленных параметров
Источник питания	Блок батарей 9 В
Срок службы батареи	Около 60 часов со средними настройками
Условия эксплуатации	0 °C до +50 °C при 20% до 75% относительной влажности, тем не менее без конденсата, 700 гПа до 1060 гПа
Условия хранения	0 °C до +50 °C при 20% до 75% относительной влажности, тем не менее без конденсата, 500 гПа до 1060 гПа
Размеры	128 мм (высота) x 70 мм (ширина) x 25 мм (толщина)
Вес	170 г (включая батарею)

Короткие замыкания аппарата исключены автоматическим аварийным отключением защищен от поражения электрическим током, типа ВF

Все электрические характеристики на сопротивление $\pm 20\%$ 500 Ом

Условные обозначения на заводской табличке



Следуйте инструкциям по использованию!



типа ВF

Не подходит для использования на сердце.



Символ для маркировки электрического и электронного оборудования.

Гарантия и продленный срок гарантии

Мы предлагаем гарантию на нашу продукцию в течение 2 лет с момента покупки.

В течение гарантийного срока мы будем исправлять дефекты устройства, которые возникли в результате материальных или производственных дефектов. Устранение дефектов происходит по нашему усмотрению или через ремонт, или замену частей или всего аппарата.

Гарантия не распространяется на: Повреждения, вызванные неправильным использованием устройства (например, в связи с неправильным током или напряжением, подключения к несоответствующим источникам электроэнергии, поломки в результате падения и тому подобное). Нормальный износ и дефекты, которые лишь незначительно влияют на стоимость или удобство работы с устройством, не покрываются гарантией.

Гарантия утрачивает силу при замене деталей, которые нами не допущены, или при использовании неоригинальных комплектующих.

В случае гарантии, пожалуйста, отправь продукт с оригинальным доказательством покупки в один из наших официальных сервисных центров или непосредственно в Mystim GmbH.

Прочие претензии любого характера исключаются из этой гарантии, если наша ответственность не является обязательной. Гарантийные претензии из договора купли-продажи против продавца не влияют на эту гарантию.

Ты можешь продлить гарантию своего Mystim Tension Lover до 3 лет, зарегистрировав свой аппарат по адресу: www.mystim.com/warrantyextension

Производитель

Mystim GmbH
Marie-Curie-Str. 5
63755 Alzenau
Германия

DE

GB

FR

NL

ES

IT

RU



Artikel Nr. 80000

www.mystim.com